

**FB55**

**D**

**35210900**

WITTENBORG

FB55



Bedienungsanleitung

© Copyright -Alle Rechte vorbehalten

Diese Anleitung ist urheberrechtlich geschützt. Kein Teil dieser Anleitung darf in keiner Form ohne unsere ausdrückliche schriftliche Genehmigung kopiert, reproduziert, übersetzt oder unter Verwendung elektronischer Hilfsmittel verarbeitet, vervielfältigt oder verbreitet werden.

Für die Seiten published by:

Wittenborg  
Seebadsgade 1-3  
DK - 5000 Odense C

Wittenborg kann keine Verantwortung für Irrtümer und Fehler in Manuals, Broschüren und sonstigen gedruckten Unterlagen übernehmen. Wittenborg behält sich das Recht vor, ohne vorherige Ankündigung Änderungen an Produkten vorzunehmen.

Das Zeichen bedeutet, dass das Gerät nicht als allgemeiner Müll entsorgt werden kann, sondern nach den Vorschriften der EG-Richtlinie 2002/96) und den daraus hervorgehenden nationalen Gesetzen zu entsorgen ist, und zwar um möglichen negativen Umwelt- und Gesundheitsauswirkungen vorzubeugen. Für die ordnungsgemäße Entsorgung des Geräts, setzen Sie sich mit dem Händler oder mit unserem Kundendienst in Verbindung.





# Inhaltsverzeichnis

<b>Einführung</b> .....	<b>7</b>
<b>Sicherheitshinweise</b> .....	<b>8</b>
<b>Technische Daten</b> .....	<b>10</b>
<b>Bedienung</b> .....	<b>12</b>
Äußere Bauteile des Geräts .....	12
Innere Bauteile des Geräts .....	13
Bedieneinheit und Auswechseln der Schilder .....	15
Einschalten des Geräts .....	16
Möglichkeiten der Getränkeausgabe/Werkseinstellungen .....	17
Hinweise zur Bedienung .....	18
Getränkeausgabe .....	20
Füllen von Tassen .....	21
Füllen von Kannen .....	21
Heißwasserausgabe .....	24
Funktionen der Zähler (Option) .....	26
Funktionen des Schlüsselschalters (Option) .....	27
<b>Wartung und Pflege</b> .....	<b>28</b>
Allgemeine Hinweise zur Reinigung .....	28
Wartungsschema .....	30
Tägliche Reinigung .....	31
Öffnen und ausschalten .....	31
Produktbehälter .....	31
Reinigung der Tassentrage .....	32
Reinigung des Kaffeesatzbehälters .....	33
Reinigung der Tropfschale und des Tropfgitters .....	33
Reinigung des Siebplattenhalters .....	34
Reinigung des Geräts von außen und innen .....	35
Einsetzen der gereinigten Teile .....	36
Spülen des Geräts .....	37
Letzte Kontrolle .....	37
Wöchentliche Reinigung .....	41
Öffnen und ausschalten .....	41
Befüllen des Produktbehälters .....	41
Reinigung der Siebplatte .....	42
Reinigung des Brühzylinders und des Schabers .....	43
Einsetzen des Schabers .....	45
Reinigung von innen und außen .....	46
Einsetzen der gereinigten Teile .....	46
Montage von Siebplatte und Siebplattenhalter .....	47
Spülen des Geräts .....	47
Gelegentliche Reinigung .....	48
Reinigung des Produktbehälters .....	48
Entleeren der Kasse .....	50
Wechsel der Filterpapierrolle .....	51

<b>Programmierung .....</b>	<b>53</b>
Allgemeines .....	53
Programmierübersicht .....	54
Zugang zum Programmiermodus .....	56
Beenden des Programmiermodus .....	56
Werte auswählen und anzeigen lassen .....	57
Werte ändern und die Einstellung überprüfen .....	58
Einstellung der Brühzeit für Kaffee oder Tee .....	59
Einstellung der Brühzeit für Mokka .....	60
Einstellung des Dosierfaktors .....	61
Einstellung der Getränkestärke für milden Kaffee oder Tee über die Produktmenge .....	62
Einstellung der Getränkestärke für normalen Kaffee oder Tee über die Produktmenge .....	63
Einstellung der Getränkestärke für starken Kaffee oder Tee über die Produktmenge .....	64
Einstellung der Getränkestärke für milden Mokka über die Produktmenge .....	65
Einstellung der Getränkestärke für normalen Mokka über die Produktmenge .....	66
Einstellung der Getränkestärke für starken Mokka über die Produktmenge .....	67
Aktivierung / Deaktivierung des Sensors für Tassen- und Kannenausgabe .....	68
Aktivierung / Deaktivierung des Sensors für Kannenausgabe .....	70
Einstellung der Startanzahl für Multibrüh .....	72
Ausgabe bei Untertemperatur ermöglichen/sperren .....	73
Ausgabemodus für Heißwasser .....	75
Einstellung der Portionsgröße für Kaffee oder Tee .....	77
Einstellung der Portionsgröße für Mokka .....	78
Einstellung der Portionsgröße für Heißwasser .....	79
Einstellung der Wassermenge für den Spülvorgang .....	80
Preiseinstellung für Kaffee oder Tee .....	81
Preiseinstellung für Mokka .....	82
Preiseinstellung für portionierte Heißwasserausgabe .....	83
Zurücksetzen auf die Werkseinstellung .....	84
Erklärung der Display-Anzeigen .....	85
<b>Beseitigung von Störungen .....</b>	<b>86</b>
<b>Vertretungen .....</b>	<b>89</b>

## Einführung

- Das Gerät wird als Tischgerät geliefert und ist auf einem Tisch oder Tresen aufzustellen.
- Die FB 55 gibt frisch gebrühte, druckgefilterte Heißgetränke und heißes Wasser aus. Das Gerät ist für Tee-oder Kaffeezubereitung ausrüstbar.
- Es sind nur gemahlener Automatenkaffee oder gemahlener Automatentee zu verwenden.
- Bei nicht bestimmungsgemäßer Verwendung des Gerätes ist jede Haftung des Herstellers für Schäden ausgeschlossen.
- Verschiedene Funktionen können von den Service-Technikern je nach Kundenwunsch programmiert werden.
- Diese Bedienungsanleitung gilt für mehrere Varianten des Gerätes. Daher kann es sein, daß Sie in der Anleitung Hinweise auf Bedienelemente finden, mit denen Ihr Gerät nicht ausgestattet ist.
- Folgende Optionen sind erhältlich: Wandaufhängung, Münzgerät, Papierrollenhalter, Zähler, Carber, Schlüsselschalter.

## Sicherheitshinweise

- Installation und Reparatur des Gerätes dürfen nur von geschulten Service Technikern durchgeführt werden.
- Nur Originalersatzteile verwenden !
- Vor Inbetriebnahme des Gerätes muß die Bedienungsanleitung gelesen und verstanden werden.
- Wenn die Netzanschlußleitung beschädigt ist, muß sie durch den Hersteller oder seinen Kundendienst oder eine ähnlich qualifizierte Person ersetzt werden.
- Das Gerät ist nicht zur Aufstellung im Freien geeignet.
- Das Gerät muß an Orten aufgestellt werden, an denen es von geschultem Personal beaufsichtigt werden kann.
- Das Gerät ist nicht zur Aufstellung auf einer Fläche geeignet, in dessen Nähe ein Wasserstrahl (z.B.zur Reinigung) verwendet wird.
- Nach Aufstellen des Gerätes muß der Netzstecker zugänglich sein.
- Vor Inbetriebnahme ist das Gerät unbedingt einmal zu spülen (siehe Kap. Spülen).
- Die vom Gerät ausgegebenen Flüssigkeiten sind heiß.



**Zum Schutz vor Verbrühungsgefahr, Hände und andere Körperteile nach dem Betätigen von Ausgabetastrern aus dem Getränkeausgabebereich entfernt halten.**

- Zur Vermeidung von Kontakt mit heißen Flüssigkeiten, die Kannenvorwahltaste (Multibrüh) nicht zum Füllen mehrerer Tassen verwenden.
- Das Gerät stoppt nicht sofort, wenn nach Betätigung einer Ausgabetastrer die Kanne oder Tasse aus dem Ausgabebereich entfernt wird. Der Brühvorgang für die angefangene Tassenportion wird beendet, d.h. heiße Flüssigkeit wird ausgegeben.
- Während der Brüherreinigung Körperteile und lose Kleidungsstücke vom Gerät entfernt halten (bewegliche Teile!), um Verletzungsgefahr zu verhindern.

- Kommt das Gerät im Fehlerfall während der Ausgabe mit gefülltem Brüher zum Stillstand, ein Gefäß unter den Auslaufstutzen stellen und Hände sowie andere Körperteile aus dem Brüherbereich entfernt halten.
- Aus funktionellen und hygienischen Gründen ist eine regelmäßige Reinigung des Gerätes erforderlich.
- Bei der Reinigung des Gerätes auf scharfe Kanten achten. Es besteht Verletzungsgefahr.
- Vor dem Auswischen des Gerätes Netzstecker ziehen. Gerät von innen und außen nur mit einem sauberen feuchten Tuch reinigen. Nicht abspritzen oder in Wasser tauchen.
- Die Bauteile der FB 55 sind nicht spülmaschinenfest.
- Zur Reinigung und Entkalkung nur lebensmitteltechnisch zugelassene Mittel verwenden.
- Darauf achten, daß nach der Reinigung alle Teile wieder ordnungsgemäß installiert sind.
- Gerätestecker nie im feuchten Zustand in die Steckdose stecken oder mit nassen Händen anfassen.
- Elektrischer Anschluß und Wasserversorgung (Anschluß and die Trinkwasserleitung) müssen den örtlichen Vorschriften entsprechen. Das Gerät darf nicht betrieben werden, wenn die Wasserzufuhr gesperrt ist.
- Das Gerät muß an einen abgesicherten Stromkreis angeschlossen werden. Der Anschluß muß über eine vorschriftsmäßig geerdete Schutzkontaktsteckdose erfolgen.
- Das Netzkabel darf nur durch geschulte Service Techniker gewechselt werden.
- Die Verwendung von Fehlerstromschutzschaltern und Wasserstopleinrichtungen wird dringend empfohlen.

## Technische Daten

**Maße:** Höhe: 850 mm  
Breite: 380 mm  
Tiefe: 360 mm  
Wandabstand: 40 mm (ohne Wandabstandshalter)

**Gewicht:** ca. 30 kg (leer)

**Anschlüsse:** Sicherheitsvorschriften und lokale Vorschriften sind zu beachten.

**Trinkwasser:** Anschluß über Speziialschlauch (Länge: 1m)  
3/4" Anschlußstück (Adapter erhältlich)  
0,8 bar min. Wasserdruck (dynamisch)  
10 bar max. Wasserdruck (statisch)

**Elektrische:** Gerät erfordert in ca.1,5 m eine **Steckdose mit Schutzleiteranschluß**,  
FI-Schutzschalter empfohlen.  
230V Wechselstrom +6%/-15%, 50/60Hz  
Netzkabellänge: ca.1,80 m

**Aufstellungsbedingungen:** Bis 2000m über NN, bei höheren Lagen ist eine Umrüstung des Gerätes durch den Service erforderlich.

**Umgebungsbedingungen:** Das Gerät ist nur zur Verwendung in geschlossenen Räumen geeignet (IP 20).

**Lagertemperatur:** -20 °C bis 70 °C

**Umgebungstemperatur:** 0 °C bis 35 °C

**Relative Luftfeuchtigkeit:** max.80% RH

**Fassungsvermögen:**

- der Tropfschale: ca. 2 l
- des Kaffeesatzbehälters: ca. 5 l
- des Produktbehälters: ca. 1,5 kg  
(ca.160 Portionen pro Befüllung je nach Größe der Portionen und Art des Kaffees)

Max.Becherhöhe: 130 mm

Das Gerät ist CE gekennzeichnet. (Niederspannungsrichtlinie, Richtlinie Elektromagnetische Verträglichkeit)  
Änderungen vorbehalten!

# Bedienung

## Äußere Bauteile des Geräts

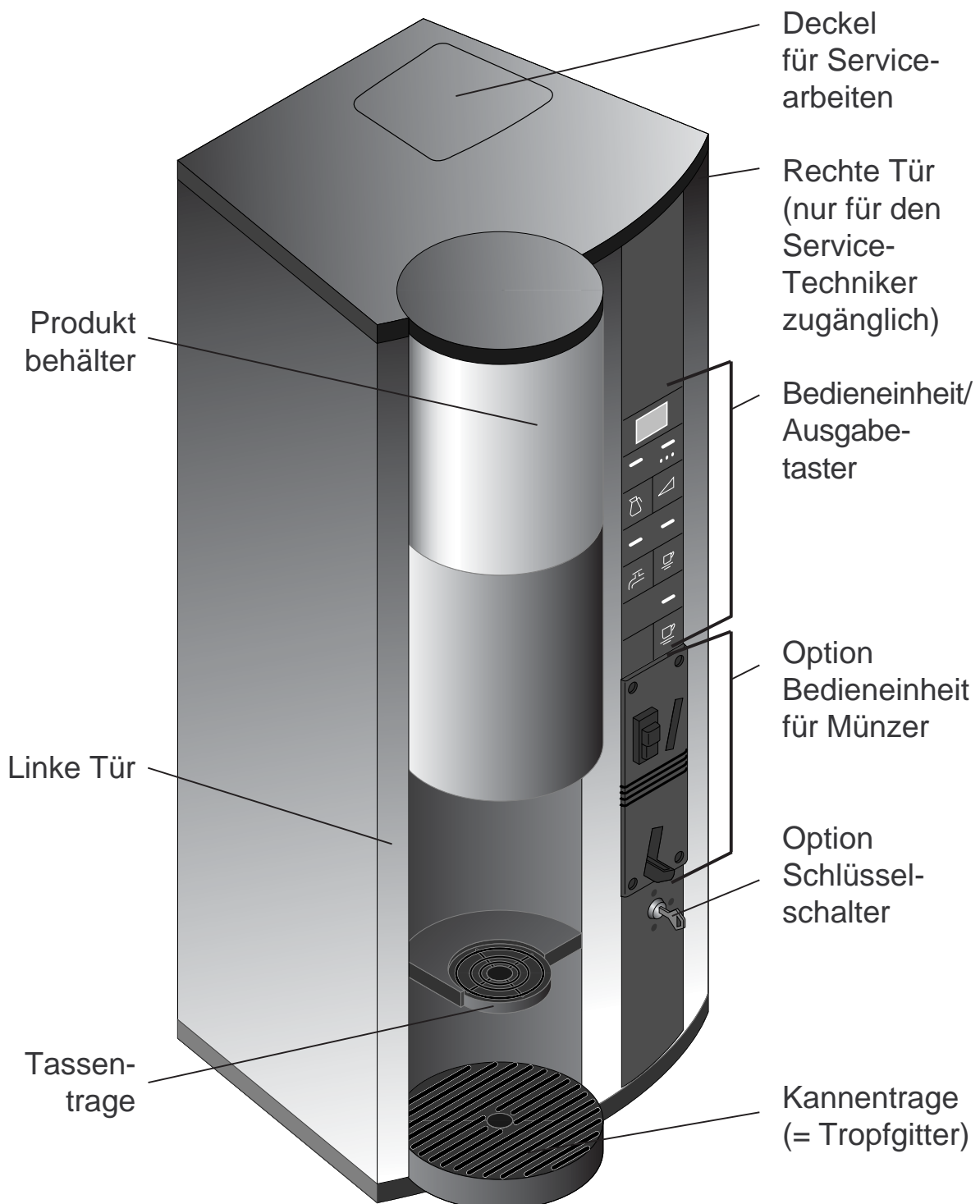

## Innere Bauteile des Geräts

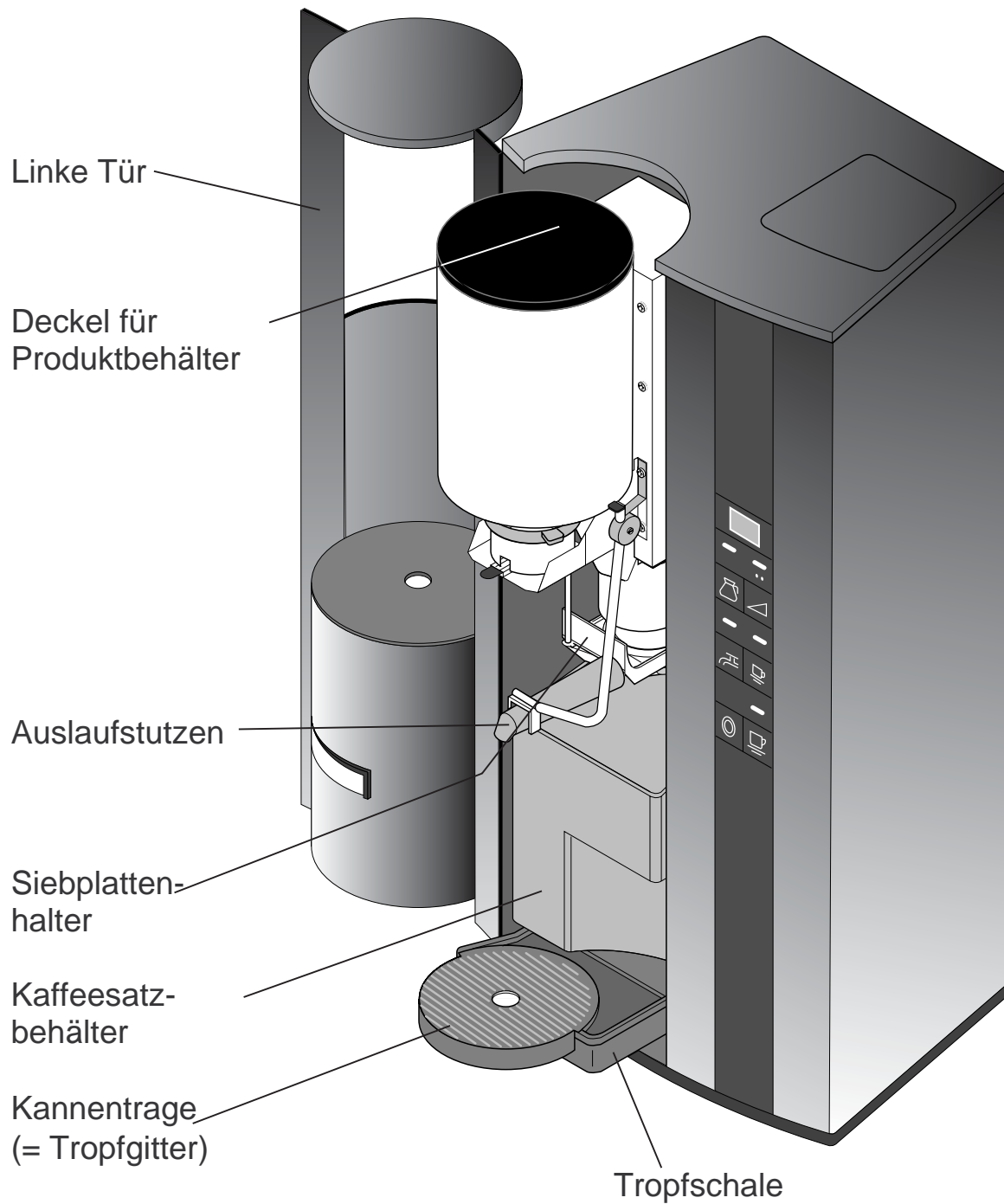

## Innere Bauteile des Geräts

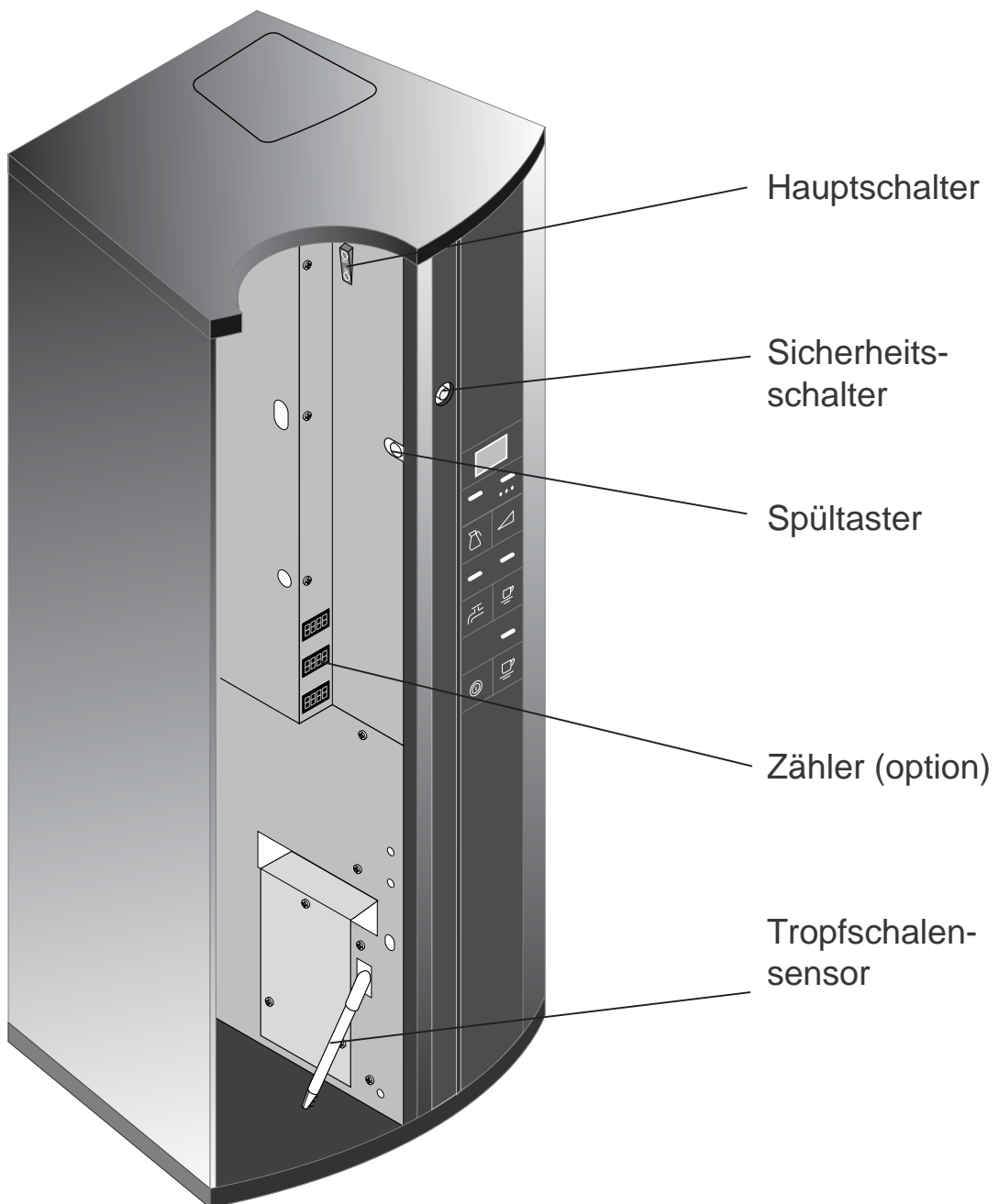

## Bedieneinheit und Auswechseln der Schilder

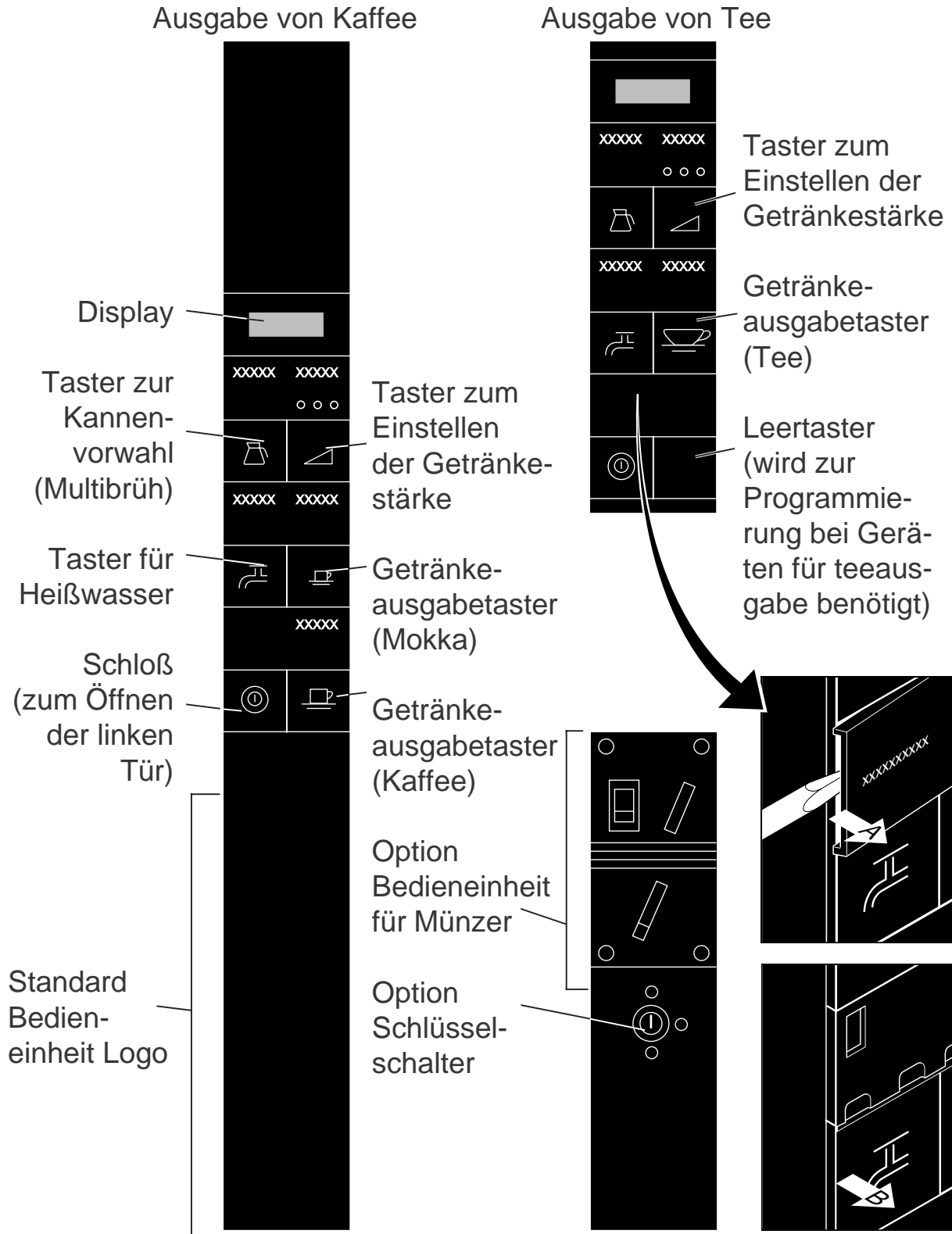

## Einschalten des Geräts

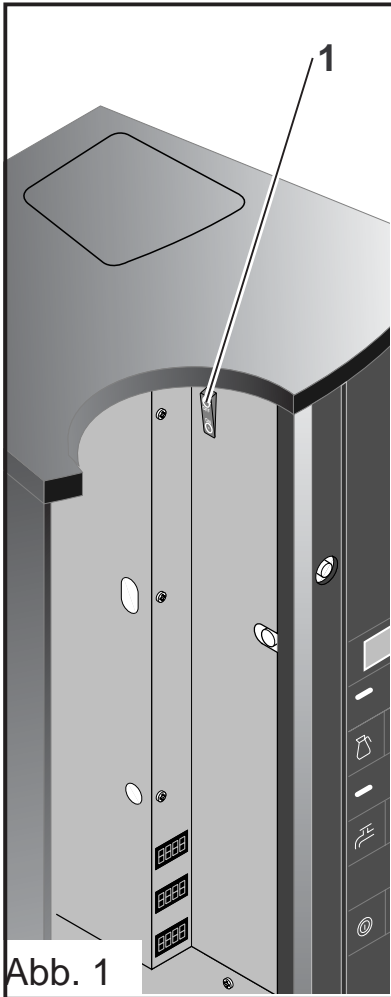

1. Wasserhahn öffnen.
2. Netzstecker einstecken.
3. Tür öffnen.
4. Hauptschalter (1) einschalten. (Abb. 1)
5. Tür schließen.
6. Abwarten bis der Kessel gefüllt ist.
7. Tür öffnen.
8. Gerät spülen (bei erster Inbetriebnahme).  
(siehe Kap. Wartung)
9. Tür schließen.

Der Brüher durchläuft, je nach Startposition des Brühers, einen Brühzyklus bis in seine Ausgangsposition.

Bis das Wasser aufgeheizt ist, erscheint im display "LO". Die Getränkeausgabe ist gesperrt.



Sobald LED leuchtet und die Meldung "LO" erlischt, ist das Gerät betriebsbereit.

## Möglichkeiten der Getränkeausgabe/Werkseinstellungen

Heißwasser:

a) Kontinuierliche Ausgabe

Die Heißwasserausgabe erfolgt kontinuierlich und ununterbrochen, solange der entsprechende Taster gedrückt wird



**Fällt die Wassertemperatur während der Ausgabe unter einen bestimmten Wert, ist die Heißwasserausgabe aus hygienischen Gründen blockiert. Diese Ausgabesperre kann deaktiviert werden.**

b) Portionierte Ausgabe (s.u.)

Werkseinstellung:

Kontinuierliche Ausgabe

Getränke:

Portionierte Ausgabe

Die Ausgabe erfolgt portionsweise bei Betätigung der jeweiligen Taster.

(Portionen sind programmierbar)

Multibrüh:

Kannenausgabe max. 9 Tassen

Optische Sensoren an der Tassentrage erkennen automatisch, daß eine Getränkeausgabe in Kannen erfolgen soll.

In diesem Fall wird die Tassentrage eingeschwenkt

## Hinweise zur Bedienung

Die FB 55 kann zum Füllen von Kannen und Tassen (Bechern) verwendet werden.

Das Gerät erkennt über Sensoren, ob die Getränkeausgabe in eine Tasse oder Kanne erfolgen soll.

Die Getränkeausgabe erfolgt nur, wenn sich ein Gefäß im Ausgaberaum befindet. Diese Funktion kann auf Wunsch für die Tassen- und Kannenausgabe oder auch nur für die Kannenausgabe außer Betrieb gesetzt werden.

### Betrieb mit aktivem Sensor:

- Die Getränkeausgabe wird nur gestartet, wenn sich ein Gefäß im Ausgabebereich befindet.

### Betrieb bei abgeschaltetem Sensor:

- Die Getränkeausgabe erfolgt unabhängig davon, ob sich ein Gefäß im Ausgabebereich befindet oder nicht.



**Die Tassentrage nicht ohne Gefäß einschwenken und einen Ausgabetaster betätigen.**

**Ist der Sensor abgeschaltet, werden Getränke und Heißwasser auch ohne unterstehendem Gefäß nach Drücken des entsprechenden Tasters ausgegeben. Es besteht erhöhte Verbrühungsgefahr.**

Die Getränkestärke und das Fassenvolumen sind vom Service Techniker unterschiedlich programmierbar.

Die Heißwasserausgabe ist programmierbar. Dabei kann zwischen kontinuierlicher oder portionierter Heißwasserausgabe gewählt werden.

Wenn ein Münzgerät (Option) oder ein Kartenleser (Option) installiert ist, erfolgt die Getränkeausgabe nach Einwurf von Münzen oder Einstecken der Karte und Betätigung der Getränkeausgabetafel. Wenn die Getränkeausgabe beendet ist, ertönt ein akustisches Signal.

Bei Teezubereitung muß Filterpapier verwendet werden. Bei Kaffeezubereitung ist die Verwendung freigestellt. Bei der Verwendung von feingemahlenem Kaffee ist ohne Benutzung von Filterpapier die Bildung von Bodensatz in der Tasse möglich.

Nur gemahlene Automaten-Kaffee oder Automaten-Tee zur Befüllung verwenden. Bei Änderung der Befüllung von Kaffee oder Tee eine entsprechende Teesiebplatte einsetzen.

Vor längeren Benutzungspausen, z.B. über Nacht und an Wochenenden, Wasserhahn schließen und Netzstecker ziehen.

## Getränkeausgabe

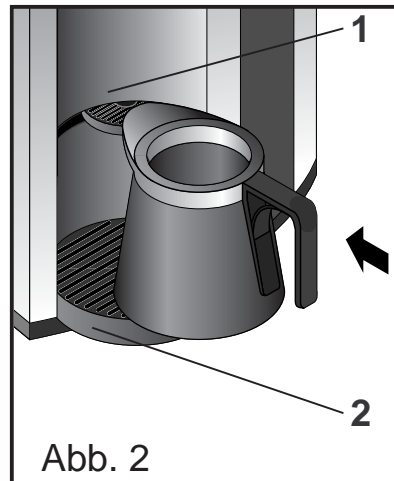

Getränkstärke vorwählen:  
(Die entsprechende LED leuchtet)

Die Getränkestärke ist auf normal eingestellt und fällt stets nach 20 Sek. bzw. nach jeder Getränkeausgabe auf "normal" zurück.

Starkes Heißgetränk

Mildes Heißgetränk

Durch nochmaliges Betätigen des Tasters kann wieder die normale Getränkestärke eingestellt werden.

Die eingestellte Getränkestärke kann während des Brühvorgangs nicht verändert werden.

Abb. 3

## Getränkeausgabe

### Füllen von Tassen

1. Tasse auf die Tassentrage (1) stellen.  
Die Tassentrage kann in der Höhe nicht verstellt werden.  
Die max. Tassenhöhe beträgt 130 mm (Abb.1).
2. Getränkestärke vorwählen (Abb.3).
3. Ausgabetaster betätigen.



Kaffeeausgabe



Mokkaausgabe



Teeausgabe

### Füllen von Kannen

1. Eine Kanne entsprechender Größe auf die Kannentrage (2) stellen, so daß die Tassentrage (1) durch die Kanne weggedrückt wird. (Abb.2)
2. Getränkestärke vorwählen (Abb.3).
3. Tassenportionen vorwählen.



Den Taster Multibrüh so oft betätigen, bis die gewünschte Anzahl von Tassen eingegeben ist.

Die Anzahl der gewählten Tassen erscheint im Display.  
Maximale Vorwahl = 9 Tassenportionen.



Die Vorwahl der Tassenanzahl kann durch Drücken der Multibrühtaste korrigiert werden.

Startanzahl = Tassenportionen beim Einschalten von Multibrüh. Um eine **geringere** Anzahl von Tassenportionen als die Startanzahl zu erhalten: Die Multibrühtaste so oft drücken, bis die gewünschte Anzahl angezeigt wird.



Der Startwert der Anzahl der auszugebenden Tassen bei Multibrüh ist programmierbar.



**Der Brühvorgang stoppt nicht sofort, wenn nach Betätigen des Ausgabetasters die Kanne entfernt wird. Der Brühvorgang für die angefangene Portion wird beendet. Verbrühungsgefahr durch heiße Flüssigkeit !**



**Ist der Sensor deaktiviert, werden Getränke und Heißwasser auch ohne unterstehende Kanne nach Drücken des entsprechenden Tasters ausgegeben. Es besteht erhöhte Verbrühungsgefahr.**



4. Ausgabetaster betätigen.

Kaffeeausgabe



Mokkaausgabe



Teeausgabe



Während des Brühvorgangs blinkt die Getränkestärkeanzeige.



Abb. 4



Setzt der Brühvorgang nicht ein, die Position der Kanne kontrollieren.



Bei voller Tropfschale wird die angefangene Portion ausgegeben und die Multibrühausgabe unterbrochen. Am Display erscheint eine Fehlermeldung (E6) (siehe Kap. Störungen).

Nach Entfernen der Kanne schwenkt die Tassentrage (1) automatisch zurück. (Abb. 4)

## Heißwasserausgabe



**Die Heißwasserausgabe stoppt nicht sofort, wenn nach Betätigen des Ausgabetasters die Kanne entfernt wird. Die angefangene Portion wird beendet. Verbrühungsgefahr durch heiße Flüssigkeit !**



Die Heißwasserausgabe ist programmierbar. Dabei kann zwischen kontinuierlicher oder portionierter Heißwasserausgabe gewählt werden.



**Bei portionierter Heißwasserausgabe die Bechergröße entsprechend wählen.**



Fortwährende Heißwasserausgabe kann zu niedriger Wassertemperatur im Kessel führen (Anzeige LO). Das Gerät ist bis zum Erlöschen der Anzeige (normale Kesseltemperatur erreicht) gesperrt. Bei kontinuierlicher Ausgabe den Taster loslassen, wenn LO angezeigt wird. Nach Erlöschen der Anzeige den Taster erneut betätigen.

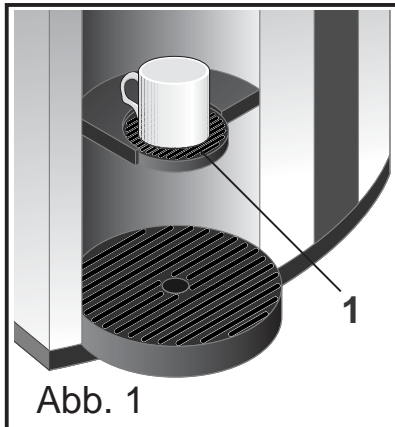

1. *Zum Füllen einer Tasse:*  
Tasse auf die Tassentrage (1) stellen.  
(Abb.1)

Kontinuierliche Heißwasserausgabe



Taster gedrückt halten, bis die gewünschte Ausgabemenge erreicht ist

Portionierte Heißwasserausgabe



Taster 1 x betätigen.

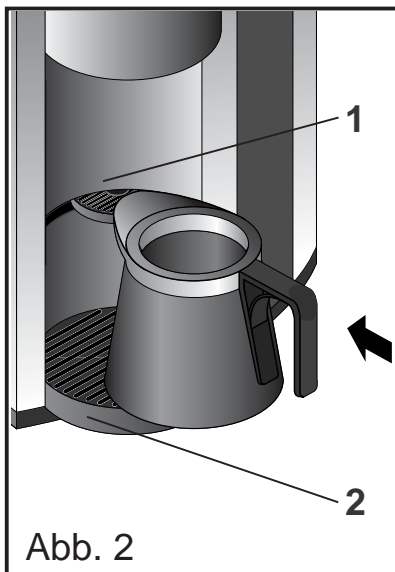

2. *Zum Füllen von Kannen:*  
Eine Kanne entsprechender Größe auf die Kannentrage (2) stellen, so daß die Tassentrage (1) durch die Kanne weggedrückt wird. (Abb.2)

3. Kontinuierliche Heißwasserausgabe



Taster gedrückt halten, bis die gewünschte Ausgabemenge erreicht ist.

Portionierte Heißwasserausgabe



Taster so oft betätigen, bis gewünschte Anzahl von Portionen angezeigt wird.



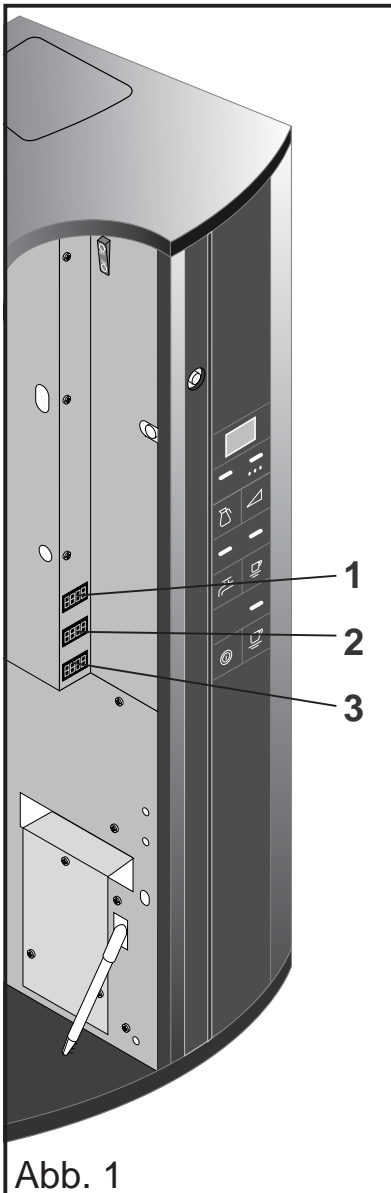

Taster 1 x betätigen.

## Funktionen der Zähler (Option)



- Das Gerät kann je nach Gerätetyp mit bis zu 3 Zählern ausgerüstet werden.
- An jedem Zähler kann die Gesamtanzahl der ausgegebenen Getränke abgelesen werden (Abb.1) z.B.:
  - Zähler für Kaffee oder Tee (1) oder Gesamtzähler (1)
  - Zähler für Mokka (2)
  - Zähler für Wasser (3)
- Die Zähler können nicht zurückgesetzt werden.
- Ein Zähler kann vom Service Techniker so belegt werden, daß dort die Gesamtanzahl aller vom Gerät ausgegebenen Portionen Getränke angezeigt wird.

## Funktionen des Schlüsselschalters (Option)

Pos.	Gerät ohne Münz- oder Kartenmodul	Gerät mit Münz- oder Kartenmodul
 0	Normalbetrieb	Normalbetrieb
 1	Ausgabesperrung	Ausgabesperrung
 2	Normalbetrieb	Normalbetrieb

Der Schlüssel kann in jeder Position abgezogen werden.



- Multibrüh ist bei Münzerbetrieb generell gesperrt.
- Gratisausgabe bzw. Gratisausgabe für Multibrüh ist nur durch Einbau eines Schlüsselschalters möglich.

Über einen optionalen Schlüsselschalter sind folgende Gerätefunktionen möglich (siehe oben):

1. Normalbetrieb -Verkaufsmodus:  
Das Gerät arbeitet wie gewohnt. Bei angeschlossenem Münz- oder Kartenmodul ist kein Freiverkauf möglich.
2. Ausgabesperrung:  
Alle Ausgaben (Ausgabetasten) sind gesperrt.  
Nur Programmiermodus und Spülzyklus sind möglich.  
Die übrigen Maschinenfunktionen bleiben erhalten (Füllstand, Heizung, Fehlermeldungen).
3. Gratisbetrieb:  
Bei angeschlossenem Münz- oder Kartenmodul ist Gratisverkauf möglich. Die Münzannahme ist gesperrt, von einer Karte wird nicht abgebucht.

## Wartung und Pflege

### Allgemeine Hinweise zur Reinigung

Alle Punkte dieses Schemas müssen in den angegebenen Abständen vollständig durchgeführt werden, da sonst die Garantieansprüche verfallen.

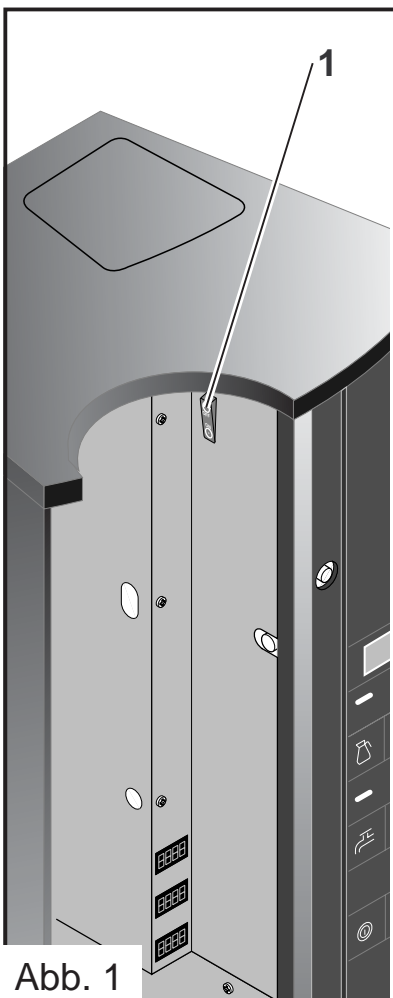

**Nur lebensmitteltechnisch zugelassene Reinigungsmittel verwenden (evtl. leicht desinfizierend, vorzugsweise in flüssiger Form). Je nach Wasserhärte sind die Metallteile der Siebplatte nach ca. 1000 Ausgaben zu entkalken. Ein lebensmitteltechnisch zugelassenes Entkalkungsmittel, vorzugsweise in flüssiger Form, verwenden. Alle Teile nach dem Entkalken gut abspülen.**

Die Wartung darf nur von geschultem Personal durchgeführt werden.

Zur genauen Durchführung der einzelnen Tätigkeiten vor Beginn der Arbeiten die entsprechenden Abschnitte in der Bedienungsanleitung lesen.

Vor Beginn der Reinigungsarbeiten, das Gerät am Hauptschalter (1) ausschalten. (Abb.1)

Alle Teile in heißem Wasser mit etwas Spülmittel und einer Bürste reinigen. Die Teile anschließend abspülen und mit einem sauberen Handtuch abtrocknen.



**Aus Sicherheitsgründen wird beim Öffnen der Tür die Spannungsversorgung für den Brüher und die Heizung unterbrochen.**

Nach der Reinigung eine Spülung vornehmen (damit Reinigungs- und Produkt-rückstände entfernt werden). (siehe Kapitel "Spülen")

Nach Beendigung der Reinigungsarbeiten darauf achten, daß alle Teile wieder korrekt installiert sind und einen Funktionstest durchführen.



**Es muß gewährleistet sein, daß der Brüher korrekt und komplett montiert ist.**



Die rechte Tür kann nur durch den Service Techniker geöffnet werden.



**Bei der Reinigung auf Hygiene achten;**

- die Hände vor der Reinigung waschen
- immer saubere Tücher zur Reinigung verwenden
- den Arbeitsbereich sauber halten

## Wartungsschema

<b>INTERVALL</b>	<b>ART DER ARBEIT</b>
<b>taglich</b>	<ul style="list-style-type: none"><li>• Reinigung von<ul style="list-style-type: none"><li>- Tassentrage*</li><li>- Kaffeesatzbehalter</li><li>- Tropfschale</li><li>- Siebplattenhalter</li></ul></li><li>• Gerat von innen und auen abwischen</li><li>• Splvorgang durchfhren</li></ul>
<b>wchentlich</b>	<ul style="list-style-type: none"><li>• Produktbehalter fllen</li><li>• Reinigung von Tassentrage, Kaffeesatzbehalter, Tropfschale, Siebplatte*, Brh- zylinder*, Schaber*</li><li>• Gerat von innen und auen abwischen</li><li>• Splvorgang durchfhren</li></ul>
<b>gelegentlich</b>	<ul style="list-style-type: none"><li>• Reinigung des Produktbehalters</li></ul>

\* Diese Teile sind als Austauschset (Hygienekit) erhaltlich. Es wird empfohlen, dieses Hygienekit bereitzuhalten.

## Tägliche Reinigung

### Öffnen und ausschalten

- Die Tür des Geräts öffnen.



**Gerät nicht während eines Brühvorgangs öffnen.**

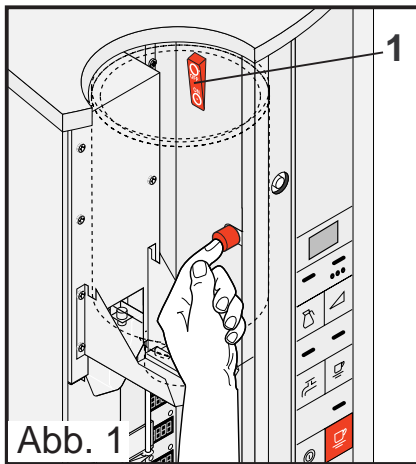

- Das Gerät am Hauptschalter (1) ausschalten. (Abb. 1)

### Produkt behälter

- Kaffee einfüllen.

## Reinigung der Tassentrage

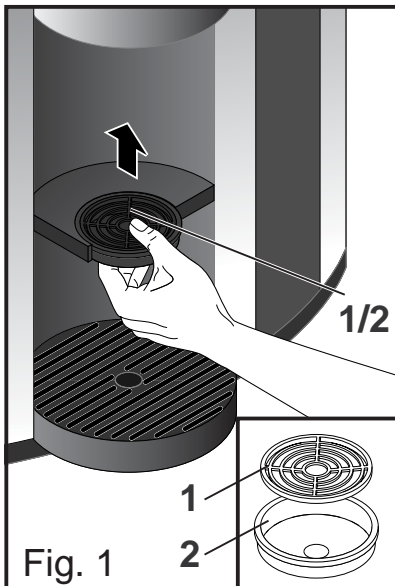

- Tropfgitter (1) und Schale (2) entfernen, in heißem Wasser mit etwas Reinigungsmittel reinigen und mit klarem Wasser nachspülen. (Abb.1)

- Den Rand der Tassentrage (3) mit einem weichen feuchten Tuch abwischen. (Abb. 2)

Bei stärkerer Verschmutzung wird folgende Reinigung empfohlen:

- Tassentrage nach innen ziehen.
- Tassentrage und Bereiche um die Tassentrage an der Innentür mit einem feuchten Tuch abwischen. (Abb.3)

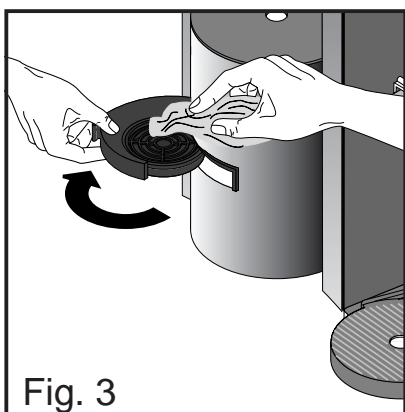
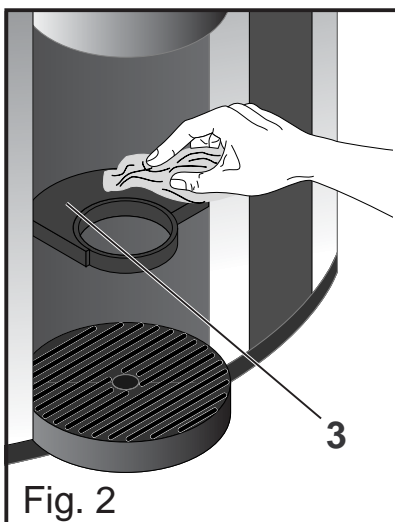

## Reinigung des Kaffeesatzbehälters



Überfüllung des Kaffeesatzbehälters kann zu Maschinenstörungen führen.

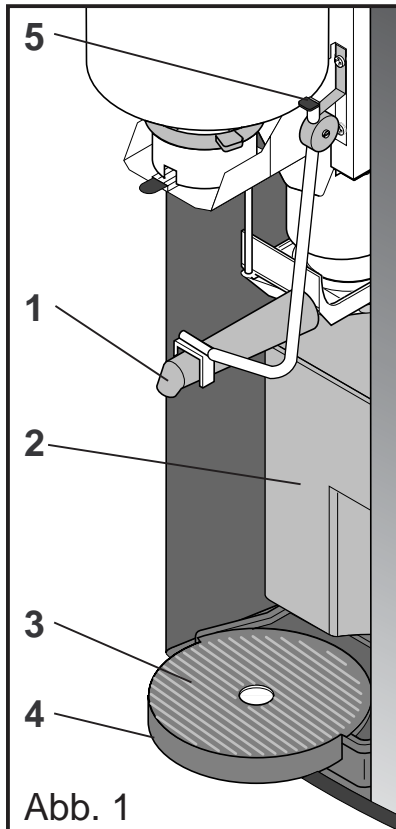

- Bei Verwendung von Filterpapier wird empfohlen, den Füllstand häufiger zu kontrollieren und vor Entfernen des Kaffeesatzbehälters 2 Brüherespülvorgänge (siehe Kap.Spülen) vorzunehmen.
- Gerät öffnen, Auslaufstutzen (1) entriegeln (5) und nach oben schwenken. (Abb. 1)  
(Restwasser kann heraustropfen)
- Kaffeesatzbehälter (2) aus dem Gerät nehmen und leeren. (Abb.1)
- Den Kaffeesatzbehälter mit geeignetem Reinigungsmittel und heißem Wasser reinigen und abtrocknen.

## Reinigung der Tropfschale und des Tropfgitters

- Tropfgitter (3) aus der Tropfschale (4) nehmen. (Abb.1)

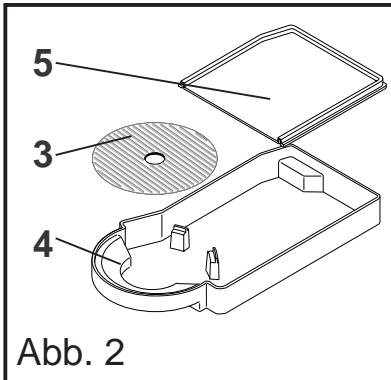

- Tropfschale (4) aus dem Gerät nehmen, den Deckel (5) entfernen.(Abb.2)
- Tropfschale (4) leeren. Den Tropfschalensensor (6) abwischen. (Abb.2,3)
- Tropfgitter (3) und Tropfschale (4) in heißem Wasser mit Reinigungsmittel reinigen und abtrocknen. (Abb.2)

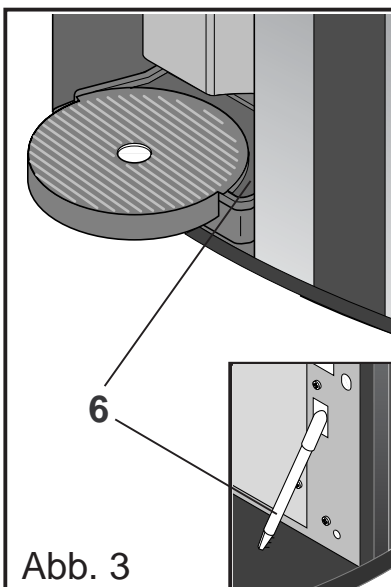

## Reinigung des Siebplattenhalters

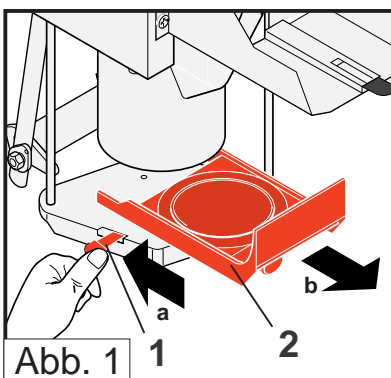

- Den Halteriegel (1) am Träger nach hinten drücken. Den Siebplattenhalter (2) komplett herausziehen und in heißem Wasser abspülen. (Abb.1)

## Reinigung des Geräts von außen und innen

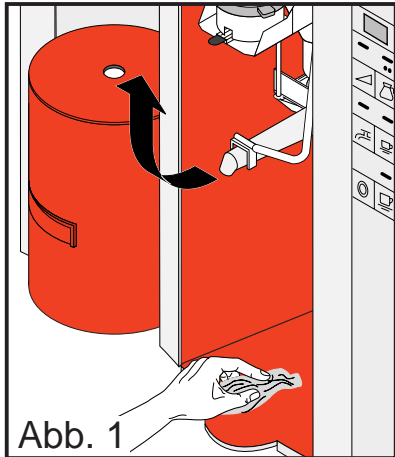

- Die Tür, das Gehäuse und den Boden des Geräts von innen mit einem feuchten Tuch reinigen. (Abb.1)
- Die Maschinenaußenseite, den Ausgabe-raum und die Öffnung für den Sensor und den Reflektor (1) mit einem weichen feuchten Tuch abwischen. (Abb.2)



**Keine Scheuermittel verwenden!**

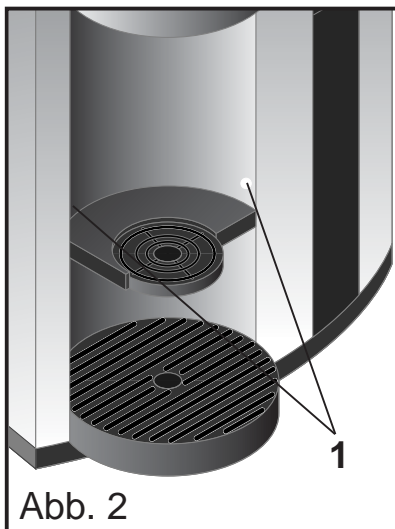

## Einsetzen der gereinigten Teile

- Tropfschale mit Deckel wieder in das Gerät einsetzen.



Auf die richtige Position des Tropfschalensensors achten.

- Tropfgitter in die Tropfschale einsetzen.
- Neuen Beutel in den Kaffeesatzbehälter einsetzen.



Darauf achten, daß der Beutel korrekt in die Klemmen des Kaffeesatzbehälters eingesetzt ist.

- Kaffeesatzbehälter in das Gerät einsetzen, Auslaufstutzen in Ausgangsposition bringen.



Darauf achten, daß

- der Schlauch aus der Trennwand in den Kaffeesatzbehälter führt,
- der Auslaufstutzen eingerastet ist.

- Gerät am Hauptschalter einschalten.
- Tür schließen.

## Spülen des Geräts

### a) Spülvorgang ohne Spülstop

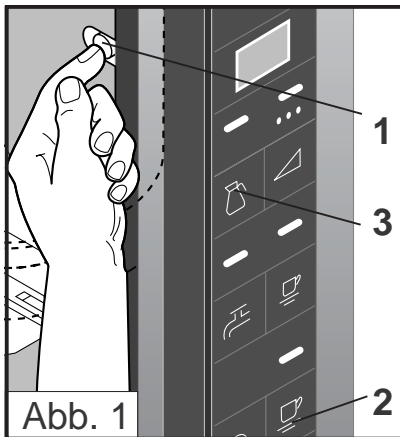

Vom Service Techniker kann das Gerät entweder für einen schrittweisen Spülvorgang oder für einen Spülvorgang ohne Spülstop programmiert werden.



**Die ausgegebenen Flüssigkeiten sind heiß. Hände und andere Körperteile aus dem Ausgabebereich entfernt halten. Es besteht Verletzungsgefahr durch Verbrühen.**

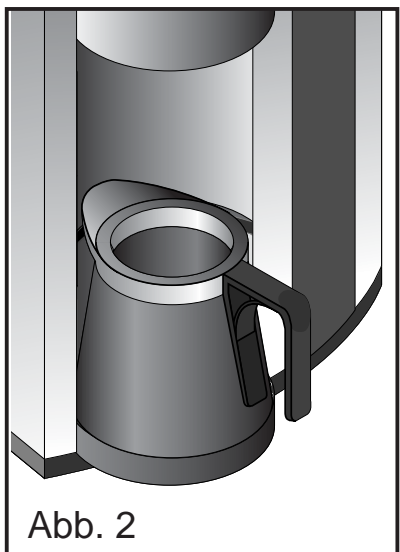

- Die Tür öffnen.
- Gerät am Hauptschalter einschalten.
- Spültaster (1) und Taster (2) gleichzeitig betätigen (Anzeige im Display "CL").
- Tür schließen.
- Gefäß (ca. 1,5 l) unter den Auslauf stellen (Anzeige im Display: "CO").
- Multibrühtaste (3) z. B. 2 mal betätigen (Anzeige im Display: "C2". 2 = Anzahl der Spülvorgänge).
- Taster (2) betätigen (Brüher wird jetzt 2 mal gespült mit heißem Wasser).
- Den Taster Kaffee oder bei Geräten für Teeausgabe den Leertaster betätigen.



Während des Spülvorgangs wird am Display **CX** angezeigt (z.B. C2, X = Anzahl der Spülvorgänge. Die Anzahl der Spülvorgänge kann durch Betätigen der Multibrühtaste verändert werden). Der Brüher wird jetzt z. B. zweimal mit Wasser gespült.

- Das Gefäß entnehmen.

### Letzte Kontrolle

- Die Funktion des Geräts überprüfen

## b) Schrittweiser Spülvorgang



**Die ausgegebenen Flüssigkeiten sind heiß. Hände und andere Körperteile aus dem Ausgabebereich entfernt halten.**

**Es besteht Verletzungsgefahr durch Verbrühen.**



Abb. 1

- Die Tür öffnen.
- Eine Kanne mit ausreichendem Fassungsvermögen unter den Auslauf stellen und jeweils nach den einzelnen Spülvorgängen entleeren. (Abb.1)



Während des Spülvorgangs wird am Display **CL** angezeigt .



**Die Sicherheitsabschaltung für den Brüher ist bei gedrücktem Sicherheitsschalter außer Kraft gesetzt.**

**Lose Kleidung und Hände aus dem Maschinenbereich entfernt halten. Verletzungsgefahr!**

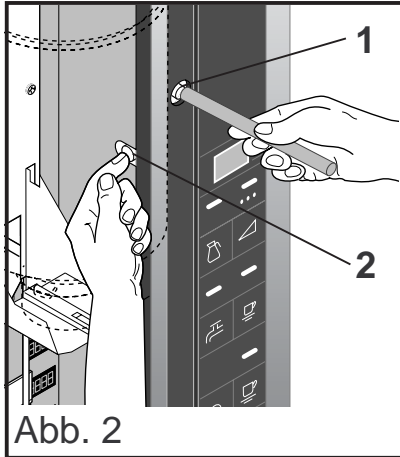

- Den Sicherheitsschalter (1) mit Spezialwerkzeug und den Spültaster (2) durch die Öffnung der rechten Tür (Abb.2)
  - gleichzeitig drücken und
  - solange gedrückt halten, bis der Brühzylinder (3) vollständig geschlossen ist. (Abb.3)



Werden der Sicherheitsschalter und der Spültaster zu früh losgelassen (Brühzylinder nicht vollständig geschlossen), entsteht eine Maschinenstörung. Auf dem Display erscheint die **Fehlermeldung E4**.

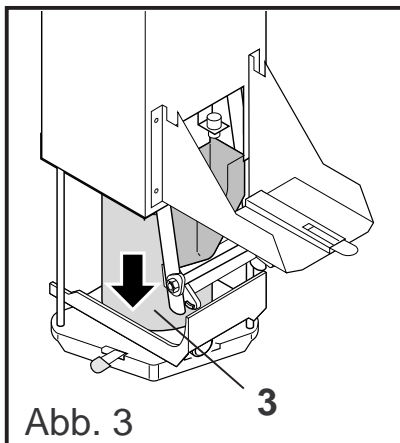

**Löschen der Fehlermeldung:**  
Sicherheitsschalter und den Spültaster erneut gedrückt halten.

- Produktbehälter entfernen.

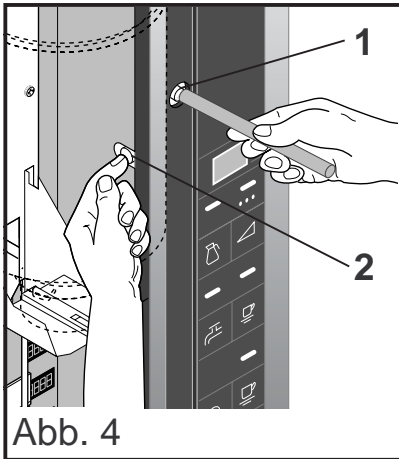

- Sicherheitsschalter (1) mit Spezialwerkzeug gedrückt halten und den Spültaster (2) 1 x kurz betätigen. (Abb.4)

Die für den Spülvorgang benötigte Wassermenge läuft automatisch ein.

- Sicherheitsschalter (1) loslassen, nachdem die benötigte Wassermenge vollständig eingelaufen ist. Ggf. Einwirkzeit des Spül- bzw. Entkalkungsmittels abwarten (siehe Herstellerangaben). (Abb.4)

- Sicherheitsschalter (1) mit Spezialwerkzeug und den Spültaster (2) erneut gleichzeitig drücken und gedrückt halten bis der Brühzyklus abgeschlossen ist und der Brüher zum Stillstand gekommen ist. (Abb. 4)



Werden der Sicherheitsschalter und der Spültaster zu früh losgelassen (Brüher nicht in Ausgangsstellung), entsteht eine Maschinenstörung. Auf dem Display erscheint die **Fehlermeldung E4** .

**Löschen der Fehlermeldung:**  
Sicherheitsschalter (1 ) und Spültaster (2) erneut gedrückt halten.  
(Abb.4)

- Bei Bedarf den Spülvorgang wiederholen.

## Wöchentliche Reinigung

### Öffnen und ausschalten

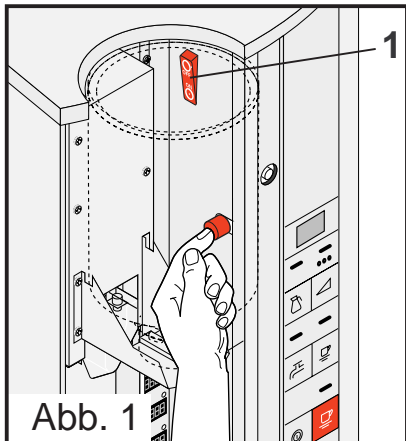

- Tür des Geräts öffnen.
- Gerät am Hauptschalter (1) ausschalten.

### Befüllen des Produktbehälters

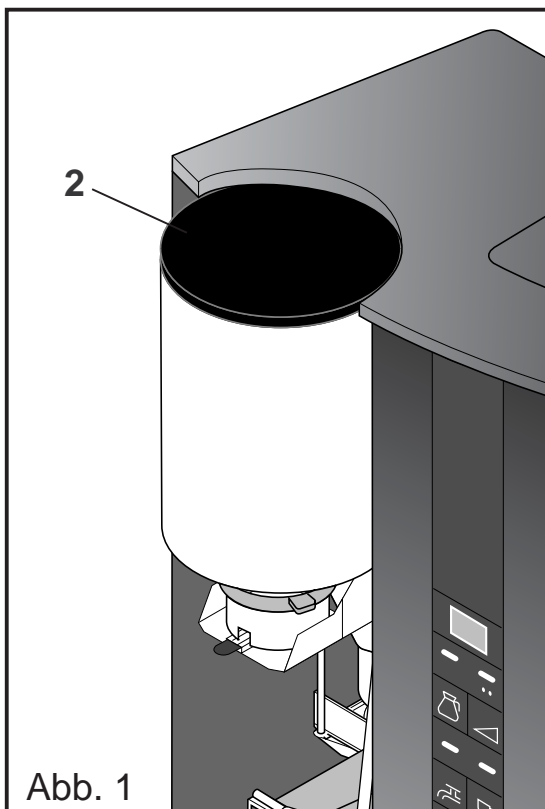

- Den Deckel (2) des Produktbehälters entfernen. Kaffee in den Produktbehälter füllen. Den Deckel wieder einsetzen.
- Reinigung von
  - Tassentrage,
  - Kaffeesatzbehälter und
  - Tropfschale durchführen (siehe tägliche Reinigung).



Wenn sehr viel Kaffee ausgegeben wird, muß der Produktbehälter ggf. häufiger befüllt werden.

## Reinigung der Siebplatte

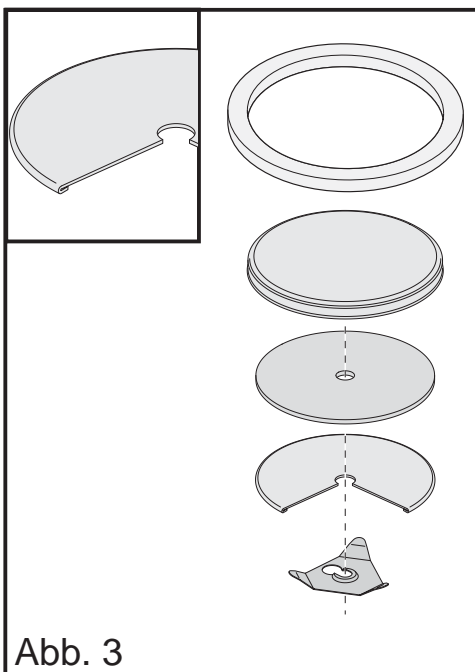
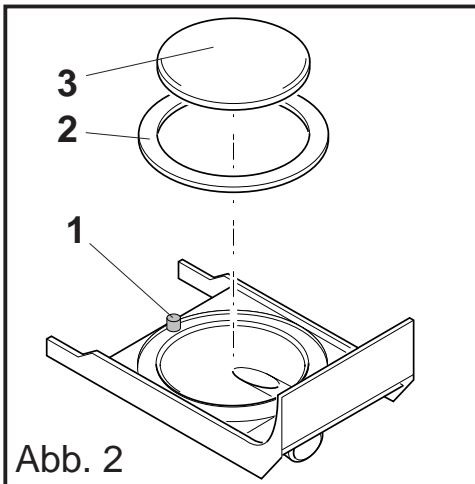
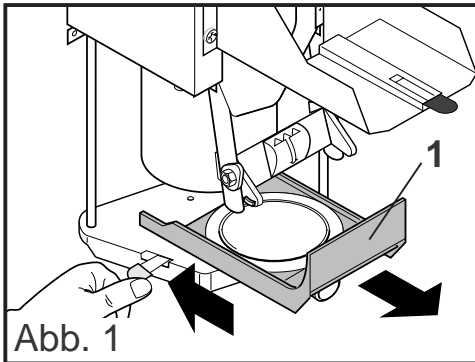

- Riegel am Träger nach hinten drücken. Siebplattenhalter (1) herausziehen (Abb.1).
- Mit dem Auswerferstift (1) den Dichtungsring (2) und die Siebplatte (3) herausdrücken. (Abb.2)
- Siebplatte auseinandernehmen und in heißem Wasser mit Reinigungsmittel reinigen. (Abb.3)
- Dichtungsring (2) und Siebplatte (3) in heißem Wasser reinigen. (Abb.2)



Je nach Wasserhärte sind die Metallteile der Siebplatte nach ca.1000 Ausgaben zu entkalken. Ein lebensmitteltechnisch zugelassenes Entkalkungsmittel, vorzugsweise in flüssiger Form, verwenden. Alle Teile nach dem Entkalken gut abspülen.

## Reinigung des Brühzylinders und des Schabers

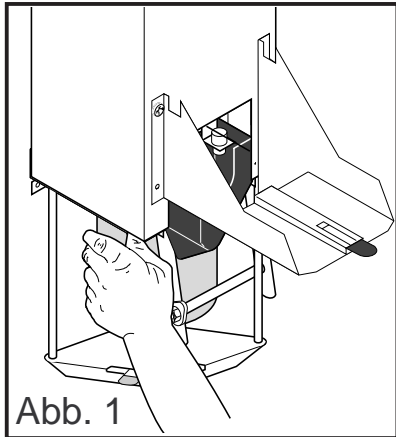

- Brühzylinder vorn unten anheben, aus der Verriegelung ziehen, nach unten absetzen und nach oben vorne herausnehmen. (Abb.2)

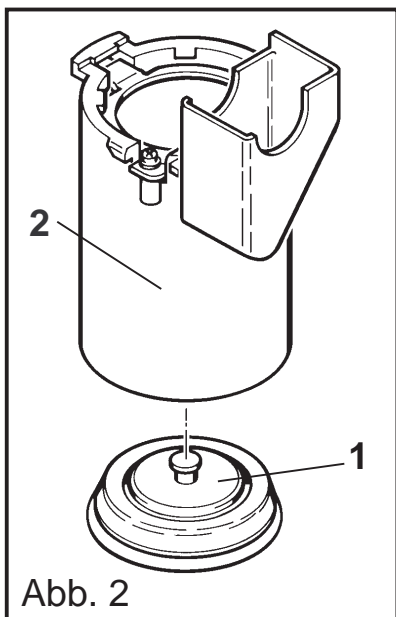

- Kolben (1) nach unten aus dem Brühzylinder (2) entfernen. (Abb. 2)
- Alle Teile in warmem Wasser mit Reinigungsmittel reinigen.
- Kolben (1) in den Brühzylinder (2) einsetzen und bis zum Anschlag waagrecht nach oben durchschieben. (Abb. 2)



Wenn ein Geschirrspüler vorhanden ist, können die Siebplatte und der Brühzylinder im Geschirrspüler gereinigt werden. Es wird empfohlen, diese Teile als Austauschset (Hygienekit) bereitzuhalten.

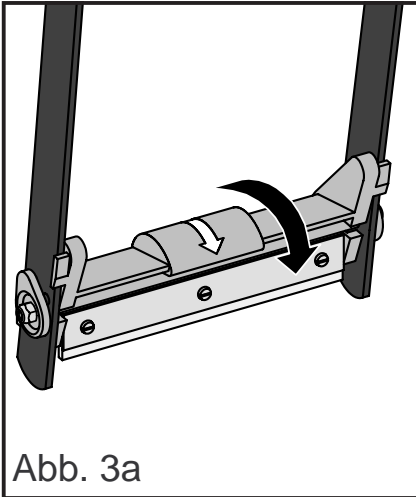

Die Startposition des Schabers kann vom Service Techniker unterschiedlich programmiert werden.

Schaber hinter dem Brühzylinder  
(Werkseinstellung)

- Schaber nach vorn drehen und nach oben herausnehmen. (Abb.3)
- Schaber in warmem Wasser mit Reinigungsmittel reinigen.

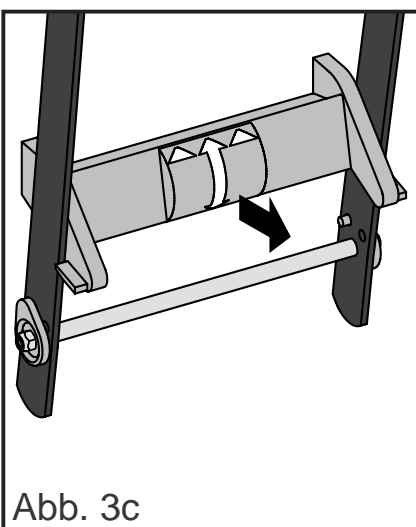
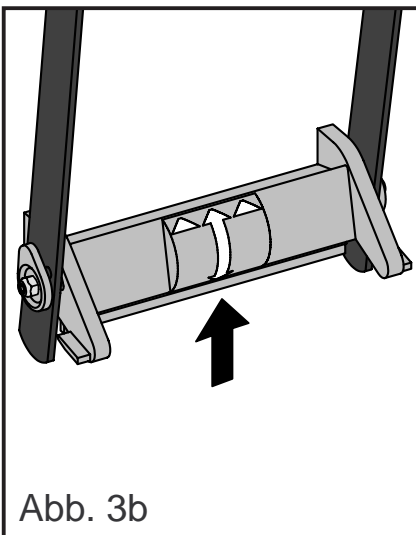

### Einsetzen des Schabers

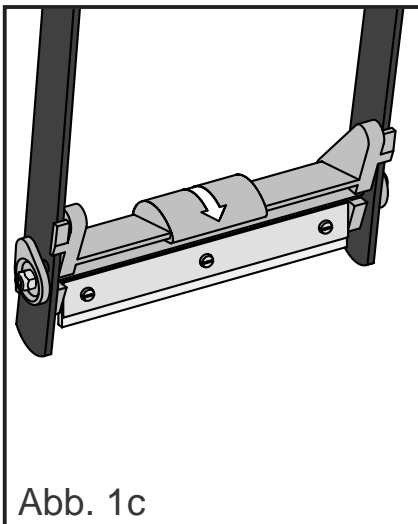
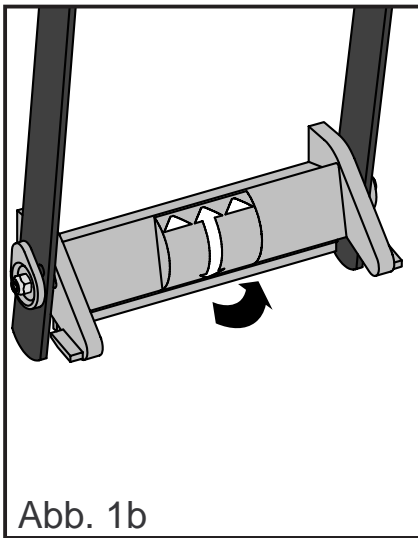
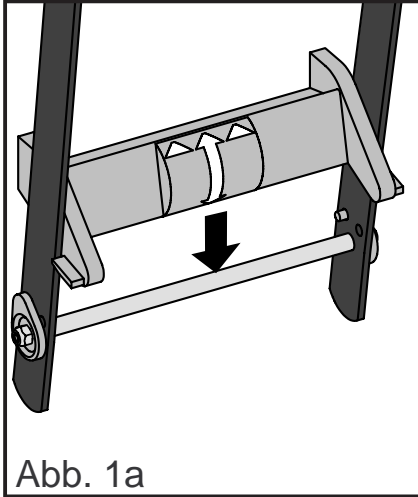

## Reinigung von innen und außen

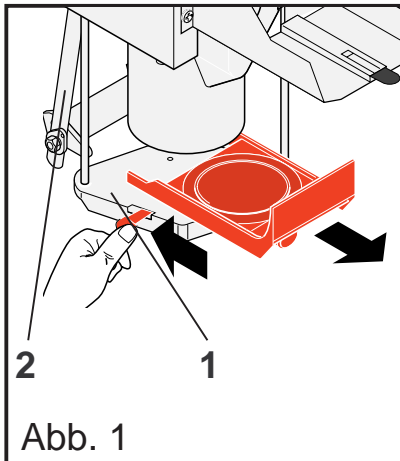

- Das Gerät von innen und außen reinigen (siehe tägliche Reinigung).

## Einsetzen der gereinigten Teile

- Alle gereinigten Teile wieder einsetzen.

Folgendes beachten:

- Brühzylinder:
  - von oben schräg einführen, (Abb. 1)
  - auf den Träger des Siebplattenhalters (1) absetzen, (Abb. 1)
  - in waagerechter Position nach vorn bis zum Schaberarmhalter (2) schieben, (Abb. 1)
  - senkrecht nach oben schieben: Der Zapfen am Kolben muß in die Führungsnut führen,
  - bis zum Einrasten nach hinten schieben,
  - festen Sitz prüfen.

## Montage von Siebplatte und Siebplattenhalter

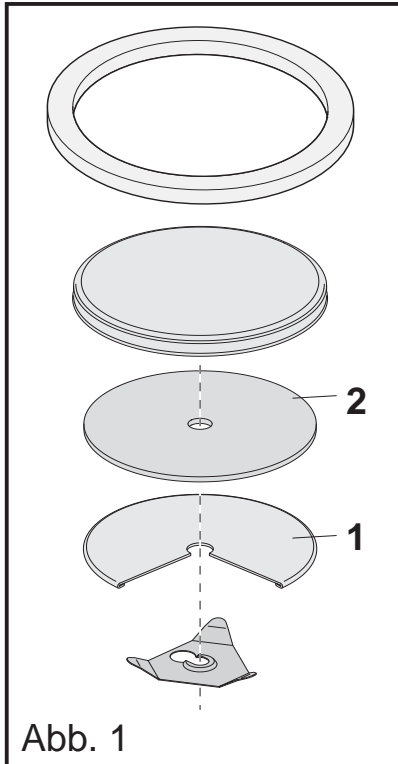

- Siebplatte einsetzen. Darauf achten, daß der Riegel einrastet und die Siebplatte von den Schaberarmen geführt wird. Auf den richtigen Sitz der Scheibe (1) achten. (Die glatte Seite muß zur Dichtung (2) weisen.) (Abb.1,2)



Beschädigungen des feinporigen Siebes vermeiden..

- Den Auslaufstutzen in Position bringen.

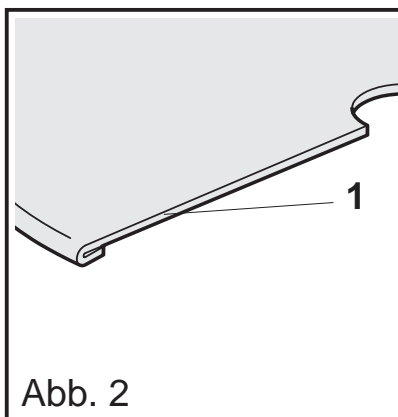

## Spülen des Geräts

- Das Gerät wie in der täglichen Reinigung beschrieben spülen. Anschließend die Funktion des Geräts überprüfen.

## Gelegentliche Reinigung

### Reinigung des Produktbehälters

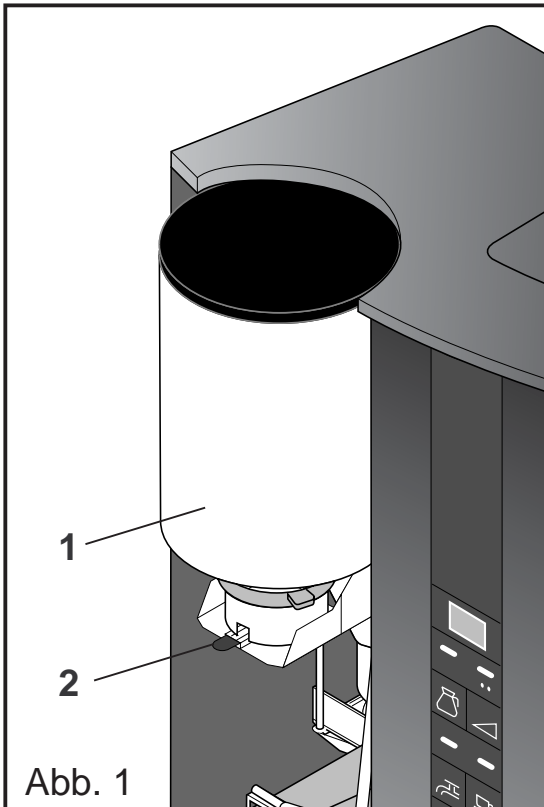

**Bei häufiger Benutzung des erätes muß die Reinigung öfter durchgeführt werden.**

- Gerät öffnen.
- Den Riegel (2) unten an der Behälterkonsole herunterdrücken, den Produktbehälter (1) nach vorn entnehmen und leeren. (Abb.1)

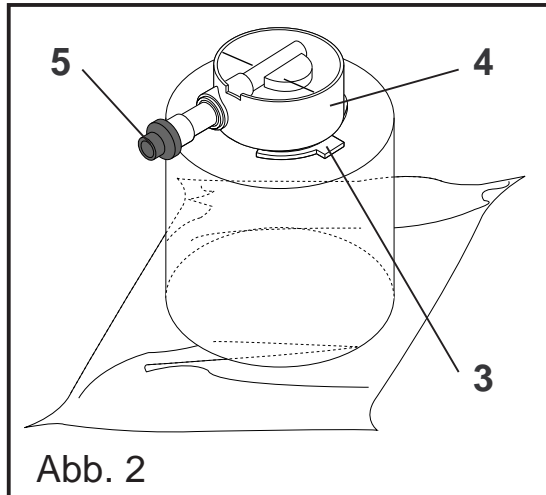

- Behälter auf den Kopf stellen und durch Drehen am Pulverschluß (5) und Klopfen auf den Boden des Dosiersystems Kaffeereste entfernen. (Abb.2)
- Spannung am Griff (3) lösen. (Abb.2)
- Dosiersystem (4) vorsichtig entfernen. (Abb.2)



**Den Rührdraht nicht beschädigen.**

- Behälter innen mit einem trockenen Tuch auswischen.
- Bei stärkerer Verschmutzung den Behälter mit heißem Wasser reinigen.



**Keine Bürste verwenden.**

- Den Behälter vollständig trocknen, Dosiersystem einsetzen und mit Spannring festziehen, dann Behälter befüllen und wieder einsetzen.



**Der Behälter ist nicht spülmaschinenfest.**

## Entleeren der Kasse



Abb. 1

- Die linke Tür öffnen.
- Die Tropfschale mit Tropfgitter entfernen.
- Die Kasse (1) aufschließen. (Abb.1)
- Die Kasse entfernen.
- Den Deckel entnehmen und die Kasse entleeren.
- Die Kasse mit einem feuchten Tuch auswischen.

## Wechsel der Filterpapierrolle

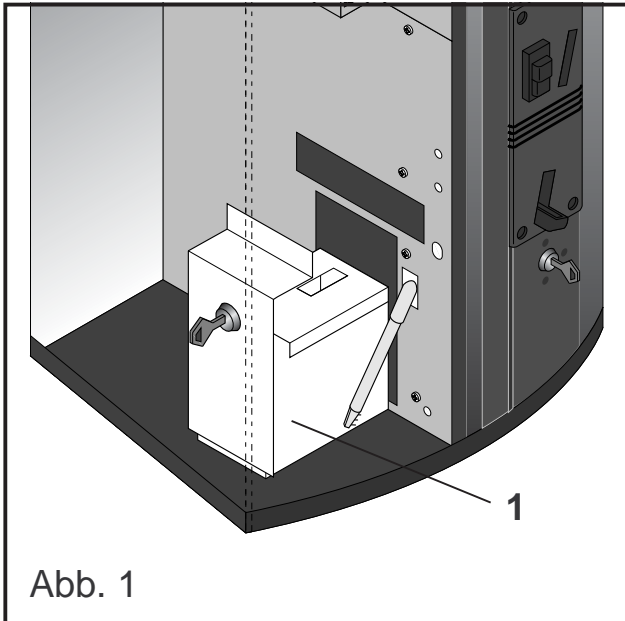

Abb. 1



Abb. 2

Zum Teebrühen muß Filterpapier, zum Kaffeebrühen kann Filterpapier verwendet werden.

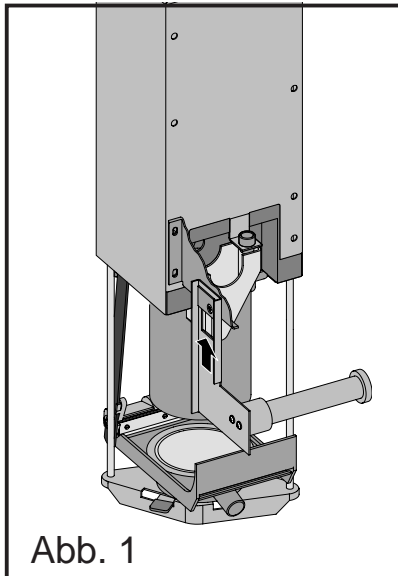
- Gerät öffnen.
- Rollenhalter aus dem Gerät nehmen (anheben, zur Seite und nach vorn herausnehmen) (Abb. 1)
- Alten Rollenkern vom Halter nehmen und neue Rolle so einsetzen, daß sie nach unten abrollt.
- Papier in den Siebplattenhalter führen, ca. 15 cm über den hinteren Rand ziehen und Rollenhalter wieder einsetzen. (Abb. 2)

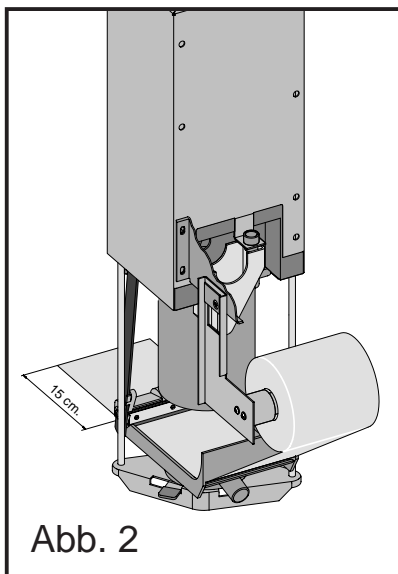

## Programmierung

### Allgemeines



Je nach Einstellung durch den Service Techniker kann die Programmierung gesperrt sein.



Einstellungen nicht ohne Grund verändern.



Jede durchgeführte Änderung einer Einstellung wird sofort gespeichert. Einen gesonderten Speichervorgang gibt es nicht.



**Betätigen Sie nur die hier erwähnten Taster. Andernfalls könnten Sie ungewollt Werte verändern. Position des Spültasters s. Kap. 'Wartung'.**



Sollte eine Einstellung versehentlich geändert worden sein, ist es möglich die Werkseinstellung wieder herzustellen (siehe Kap. "Zurücksetzen auf die Werkseinstellung")



Bedieneinheit bei  
Geräten für  
Kaffeeausgabe

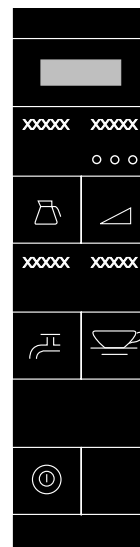

Bedieneinheit bei  
Geräten für  
Teeausgabe

## Programmierübersicht

Zugang: **Spül-taster** + 

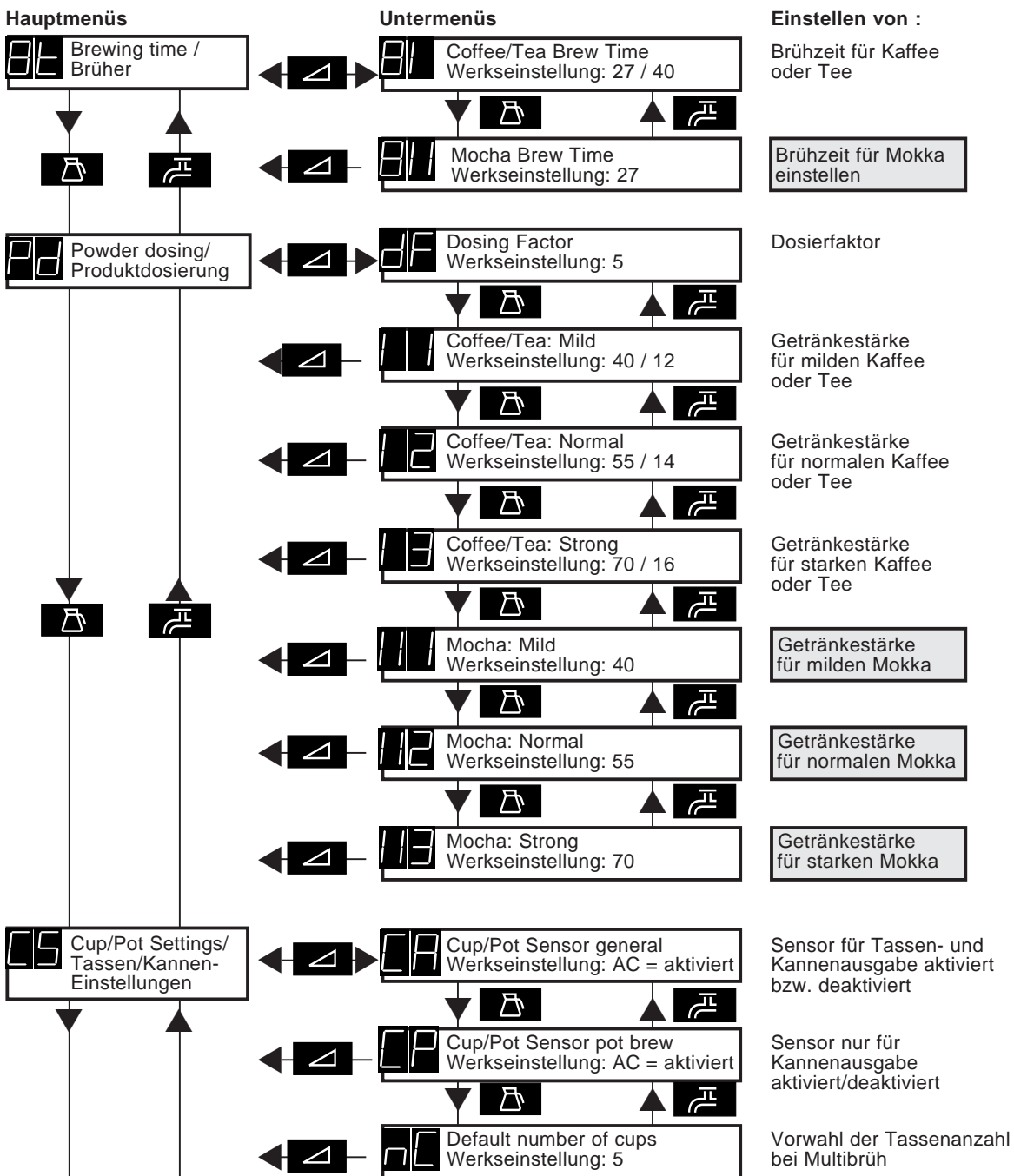

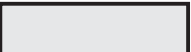
 Diese Programmschritte sind bei Geräten für Teeausgabe nicht möglich.

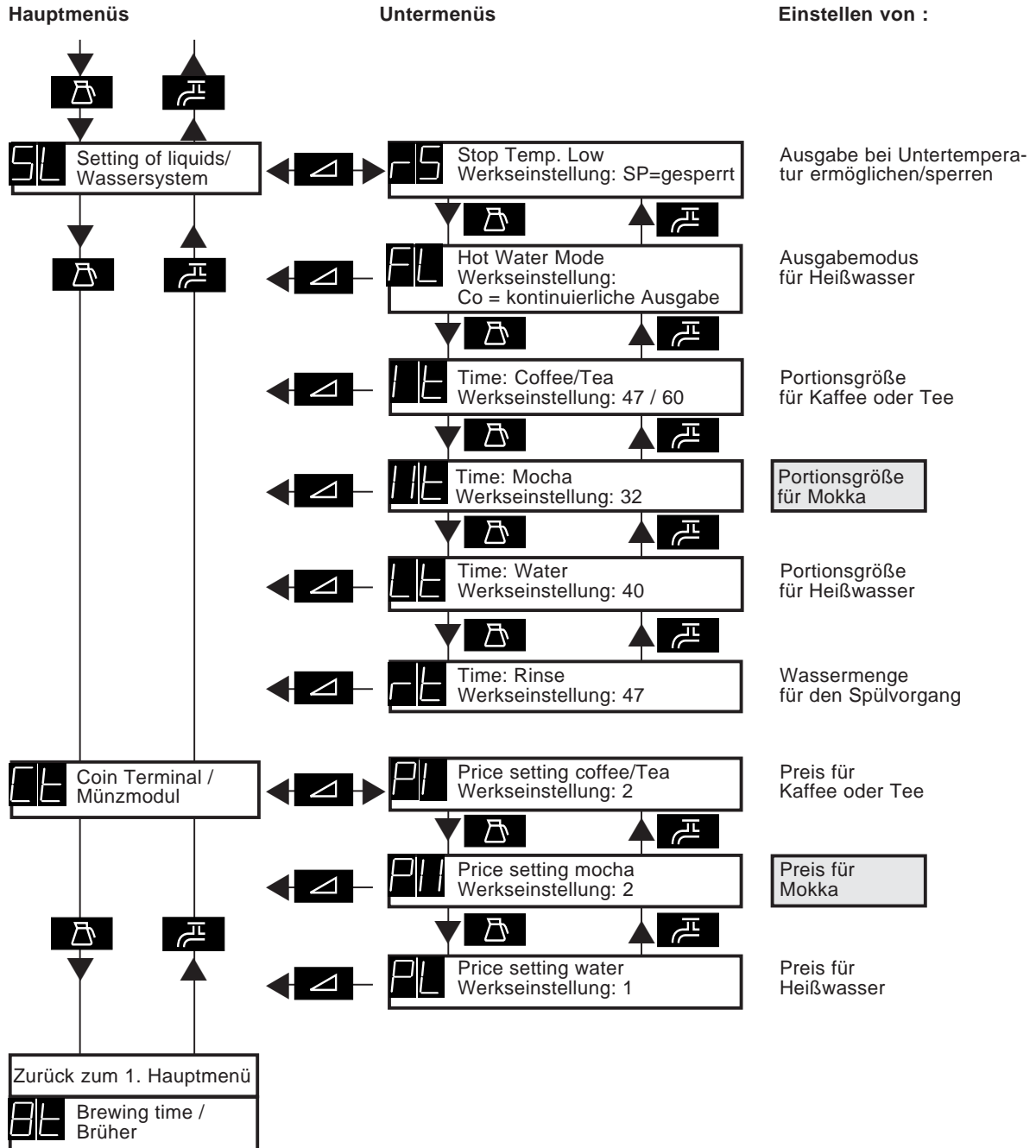

Beenden des Programmiermodus: **Spül-taster** +

Diese Programmschritte sind bei Geräten für Teeausgabe nicht möglich.

## Zugang zum Programmiermodus

### Taster

### Anzeige



+



- Linke Tür öffnen.
- Warten, bis die LED des "Getränkstärke"-Tasters erloschen ist.
- Den "Spültaster" und den "Multibrüh"-Taster gleichzeitig betätigen.
- Sie befinden sich jetzt im Programmiermodus und können sich Werte anzeigen lassen und auch verändern.



## Beenden des Programmiermodus



+



- Den "Spültaster" und den "Multibrüh"-Taster gleichzeitig betätigen. Die LED's des "Getränkstärke"-Tasters blinken für ca. 5 Sek.
- Linke Tür schließen. Das Gerät ist wieder betriebsbereit.



Das Beenden des Programmiermodus ist an jeder Stelle möglich

## Werte auswählen und anzeigen lassen

### Taster

### Anzeige

- Zugang zum Programmiermodus vornehmen. (siehe dort)



### 1. Auswahl des Hauptmenüs



Vorwärtsblättern: "Multibrüh"-Taster  
oder



Rückwärtsblättern: "Heißwasser"-Taster



1x

**Beispiel:** Zur Auswahl der "Produktdosierung" den "Multibrüh"-Taster 1x betätigen



### 2. Auswahl des Untermenüs



- Betätigen des "Getränkstärke"-Tasters
- Das erste Untermenü in der Gruppe "Produktdosierung" wird angezeigt.



- Vorwärtsblättern: Multibrüh-Taster oder



Rückwärtsblättern: "Heißwasser"-Taster zur Auswahl des Untermenüs



3x

**Beispiel:** Es wird die Bezeichnung I3 des Menüs für "Starken Kaffee" angezeigt.



1)

- "Kaffee"-Taster oder



2)

"Mokka"-Taster betätigen, die Anzeige wechselt dann zum eingestellten Wert.



- Mit dem "Getränkstärke"-Taster gelangen Sie zu den Hauptmenüs zurück.

bei Tee: 1) oder 2) betätigen

## Werte ändern und die Einstellung überprüfen

### Taster

### Anzeige

- Zugang zum Programmiermodus vornehmen. (siehe dort)



- Menü auswählen (siehe Kap. Werte auswählen und anzeigen lassen).
- Die Bezeichnung des ausgewählten Menüs wird angezeigt.



1)

- Den "Kaffee"-Taster oder den "Mokka"-Taster betätigen, die Anzeige wechselt dann zum eingestellten Wert.



2)

- Erhöhung dieses Wertes: Mit dem "Kaffee"-Taster wird der Wert schrittweise erhöht.



3)



4)

- Verringerung des Wertes: Mit dem "Mokka"-Taster wird der Wert schrittweise verringert.

### Überprüfung der Einstellung:



- "Multibrüh"-Taster betätigen, das nächste Menü wird angezeigt.



- "Heißwasser"-Taster betätigen, das eingestellte Menü wird wieder angezeigt.



1)

- Den Wert auf seine Richtigkeit überprüfen.



2)

- Programmiermodus beenden. (Spültaster und Multibrühtaster betätigen)

bei Tee: 1) oder 2) betätigen

3) Erhöhung des Wertes

4) Verringerung des Wertes

## Einstellung der Brühzeit für Kaffee oder Tee

### Taster

### Anzeige

- Linke Tür öffnen.

8E

Spül-  
taster



- "Spültaster" und "Multibrüh"-Taster gleichzeitig betätigen.

81



- "Getränkstärke"-Taster betätigen.



- 1) - "Kaffee"- oder "Mokka"-Taster betätigen, die Anzeige wechselt zum eingestellten Wert dieses Menüs.

27



2)

Einstellbereich 0-99, Werkseinstellung: 27 / 40



3)

- Änderung des Wertes:

Erhöhung: "Kaffee"-Taster betätigen



4)

Verringerung: "Mokka"-Taster betätigen

### Überprüfung der Einstellung:



- "Multibrüh"-Taster betätigen

81 5)



- "Heißwasser"-Taster betätigen

81



1)

- "Kaffee"- oder "Mokka"-Taster betätigen. Einstellung überprüfen.

27



2)

- Programmiermodus beenden. (Spültaster und Multibrühtaster betätigen)



















bei Tee: 1) oder 2) betätigen

3) Erhöhung des Wertes

4) Verringerung des Wertes

5) nicht bei Teegeräten

## Einstellung der Brühzeit für Mokka \*

Taster	-	Anzeige
	- Linke Tür öffnen.	
 	- "Spültaster" und "Multibrüh"-Taster gleichzeitig betätigen.	
	- "Getränkstärke"-Taster betätigen.	
 1x	- "Multibrüh"-Taster 1x betätigen	
 	- "Kaffee"- oder "Mokka"-Taster betätigen, die Anzeige wechselt zum eingestellten Wert dieses Menüs. Einstellbereich 0 - 99 Werkseinstellung: 27	
 	- Änderung des Wertes: Erhöhung: "Kaffee"-Taster betätigen Verringerung: "Mokka"-Taster betätigen	
Überprüfung der Einstellung:		
	- "Heißwasser"-Taster betätigen	
	- "Multibrüh"-Taster betätigen	
 	- "Kaffee"- oder "Mokka"-Taster betätigen. Einstellung überprüfen.	
	- Programmiermodus beenden. (Spültaster und Multibrühtaster betätigen)	

\* bei Geräten für Teeausgabe nicht möglich.



## Einstellung des Dosierfaktors



**Taster** - Linke Tür öffnen. **Anzeige**

**Spültaster**  - "Spültaster" und "Multibrüh"-Taster gleichzeitig betätigen.

 1x - Multibrüh"-Taster 1x betätigen. **BL**

 - "Getränkstärke"-Taster betätigen. **Pd**

 1) - "Kaffee"- oder "Mokka"-Taster betätigen,  
 2) die Anzeige wechselt zum eingestellten Wert dieses Menüs.  
 Einstellbereich: 5 oder 8, Werkseinstellung: 5 **DF**

 3) - Änderung des Wertes:  
 4) Erhöhung: "Kaffee"-Taster betätigen  
 Verringerung: "Mokka"-Taster betätigen **S**

### Überprüfung der Einstellung:

 - "Multibrüh"-Taster betätigen **ll**

 - "Heißwasser"-Taster betätigen **DF**

 1) - "Kaffee"- oder "Mokka"-Taster betätigen. **S**

 2) Einstellung überprüfen.















- Programmiermodus beenden  
 (Spültaster und Multibrühtaster betätigen)

bei Tee: 1)  oder 2)  betätigen







3)  Erhöhung des Wertes





4)  Verringerung des Wertes

## Einstellung der Getränkestärke für milden Kaffee oder Tee über die Produktmenge













Taster	-	Anzeige
 <b>Spül-taster</b>	-	
	-	"Spültaster" und "Multibrüh"-Taster gleichzeitig betätigen.
	1x	- "Multibrüh"-Taster 1x betätigen. 
	-	"Getränkstärke"-Taster betätigen. 
	1x	- "Multibrüh"-Taster 1x betätigen. 
	1)	- "Kaffee"- oder "Mokka"-Taster betätigen, die Anzeige wechselt zum eingestellten Wert dieses Menüs. 
	2)	Einstellbereich 1 - 99, Werkseinstellung: 40 / 12
	3)	- Änderung des Wertes:
	4)	Erhöhung: "Kaffee"-Taster betätigen Verringerung: "Mokka"-Taster betätigen

### Überprüfung der Einstellung:







	-	"Multibrüh"-Taster betätigen 
	-	"Heißwasser"-Taster betätigen 
	1)	- "Kaffee"- oder "Mokka"-Taster betätigen. 
	2)	Einstellung überprüfen.
	-	Programmiermodus beenden (Spültaster und Multibrühtaster betätigen)





- bei Tee: 1)  oder 2)  betätigen  
 3)  Erhöhung des Wertes  
 4)  Verringerung des Wertes

## Einstellung der Getränkestärke für normalen Kaffee oder Tee über die Produktmenge

Taster	-	Linke Tür öffnen.	Anzeige
	-	"Spültaster" und "Multibrüh"-Taster gleichzeitig betätigen.	
	1x	- "Multibrüh"-Taster 1x betätigen.	
	-	"Getränkstärke"-Taster betätigen.	
	2x	- "Multibrüh"-Taster 2x betätigen.	
	1)	- "Kaffee"- oder "Mokka"-Taster betätigen, die Anzeige wechselt zum eingestellten Wert dieses Menüs.	
	2)	Einstellbereich 1 - 99, Werkseinstellung: 55 / 14	
	3)	- Änderung des Wertes:	
	4)	Erhöhung: "Kaffee"-Taster betätigen Verringerung: "Mokka"-Taster betätigen	

### Überprüfung der Einstellung:

	-	"Multibrüh"-Taster betätigen	
	-	"Heißwasser"-Taster betätigen	
	1)	- "Kaffee"- oder "Mokka"-Taster betätigen. Einstellung überprüfen.	
	2)	- Programmiermodus beenden (Spültaster und Multibrühtaster betätigen)	

- bei Tee: 1)  oder 2)  betätigen  
 3)  Erhöhung des Wertes  
 4)  Verringerung des Wertes

## Einstellung der Getränkestärke für starken Kaffee oder Tee über die Produktmenge



**Taster** - Linke Tür öffnen. **Anzeige**



**Spültaster**  - "Spültaster" und "Multibrüh"-Taster gleichzeitig betätigen. **0E**

 1x - "Multibrüh"-Taster 1x betätigen. **PD**

 - "Getränkestärke"-Taster betätigen. **DF**

 3x - "Multibrüh"-Taster 3x betätigen. **13**

 1) - "Kaffee"- oder "Mokka"-Taster betätigen,  
 die Anzeige wechselt zum eingestellten Wert  
 dieses Menüs.  
 2) Einstellbereich 1 - 99, Werkseinstellung: 70 / 16 **70**

 3) - Änderung des Wertes:  
 Erhöhung: "Kaffee"-Taster betätigen  
 4) Verringerung: "Mokka"-Taster betätigen





### Überprüfung der Einstellung:

 - "Multibrüh"-Taster betätigen **11**

 - "Heißwasser"-Taster betätigen **13**

 1) - "Kaffee"- oder "Mokka"-Taster betätigen.  
 Einstellung überprüfen. **70**

 2) - Programmiermodus beenden  
 (Spültaster und Multibrühtaster betätigen)

- bei Tee: 1)  oder 2)  betätigen  
 3)  Erhöhung des Wertes  
 4)  Verringerung des Wertes

## Einstellung der Getränkestärke für milden Mokka über die Produktmenge \*

**Taster** - Linke Tür öffnen. **Anzeige**

**Spül-  
taster**



- "Spültaster" und "Multibrüh"-Taster gleichzeitig betätigen.

86



1x

- "Multibrüh"-Taster 1x betätigen.

86



- "Getränkestärke"-Taster betätigen.

86



4x

- "Multibrüh"-Taster 4x betätigen.

86



- "Kaffee"- oder "Mokka"-Taster betätigen, die Anzeige wechselt zum eingestellten Wert dieses Menüs.



Einstellbereich 1 - 99, Werkseinstellung: 40

40



- Änderung des Wertes:

Erhöhung: "Kaffee"-Taster betätigen



Verringerung: "Mokka"-Taster betätigen

### Überprüfung der Einstellung:



- "Multibrüh"-Taster betätigen

86



- "Heißwasser"-Taster betätigen

86



- "Kaffee"- oder "Mokka"-Taster betätigen. Einstellung überprüfen.













40









- Programmiermodus beenden (Spültaster und Multibrühtaster betätigen)

\* bei Geräten für Teeausgabe nicht möglich.

## Einstellung der Getränkestärke für normalen Mokka über die Produktmenge \*

Taster	-	Anzeige
	- Linke Tür öffnen.	
<b>Spültaster</b> 	- "Spültaster" und "Multibrüh"-Taster gleichzeitig betätigen.	
 1x	- "Multibrüh"-Taster 1x betätigen.	
	- "Getränkestärke"-Taster betätigen.	
 5x	- "Multibrüh"-Taster 5x betätigen.	
	- "Kaffee"- oder "Mokka"-Taster betätigen, die Anzeige wechselt zum eingestellten Wert dieses Menüs. Einstellbereich 1 - 99, Werkseinstellung: 55	
		
	- Änderung des Wertes: Erhöhung: "Kaffee"-Taster betätigen Verringerung: "Mokka"-Taster betätigen	
		

### Überprüfung der Einstellung:

	- "Multibrüh"-Taster betätigen	
	- "Heißwasser"-Taster betätigen	
	- "Kaffee"- oder "Mokka"-Taster betätigen. Einstellung überprüfen.	
		
	- Programmiermodus beenden (Spültaster und Multibrühtaster betätigen)	













\* bei Geräten für Teeausgabe nicht möglich.

## Einstellung der Getränkestärke für starken Mokka über die Produktmenge \*

Taster	-	Linke Tür öffnen.	Anzeige
		- "Spültaster" und "Multibrüh"-Taster gleichzeitig betätigen.	
	1x	- "Multibrüh"-Taster 1x betätigen.	
		- "Getränkestärke"-Taster betätigen.	
	6x	- "Multibrüh"-Taster 6x betätigen.	
		- "Kaffee"- oder "Mokka"-Taster betätigen, die Anzeige wechselt zum eingestellten Wert dieses Menüs. Einstellbereich 1 - 99, Werkseinstellung: 70	
			
			
			
		- Änderung des Wertes: Erhöhung: "Kaffee"-Taster betätigen Verringerung: "Mokka"-Taster betätigen	
Überprüfung der Einstellung:			
		- "Heißwasser"-Taster betätigen	
		- "Multibrüh"-Taster betätigen	
		- "Kaffee"- oder "Mokka"-Taster betätigen. Einstellung überprüfen.	
			
		- Programmiermodus beenden (Spültaster und Multibrühtaster betätigen)	





\* bei Geräten für Teeausgabe nicht möglich.

## Aktivierung/Deaktivierung des Sensors für Tassen- und Kannenausgabe







Taster	-	Anzeige
	- Linke Tür öffnen.	
 - "Spültaster" und "Multibrüh"-Taster gleichzeitig betätigen.		
 2x - "Multibrüh"-Taster 2x betätigen.		
 - "Getränkstärke"-Taster betätigen.		
 1) - "Kaffee"- oder "Mokka"-Taster betätigen, die Anzeige wechselt zum eingestellten Wert dieses Menüs.		
 2) Werkseinstellung: AC Einstellbereich: AC = Sensor aktiviert PA = Sensor deaktiviert		
 3) - Umschalten der Einstellung:		
 4) "Kaffee"- oder "Mokka"-Taster betätigen		



**Ist der Sensor deaktiviert, werden Getränke und Heißwasser auch ausgegeben, wenn sich kein Gefäß im Gerät befindet. Es besteht erhöhte Verbrühungsgefahr.**















bei Tee: 1)  oder 2)  betätigen  
3)  oder 4)  betätigen





## Aktivierung/Deaktivierung des Sensors für Tassen- und Kannenausgabe

Taster	Überprüfung der Einstellung:	Anzeige
	- "Multibrüh"-Taster betätigen	
	- "Heißwasser"-Taster betätigen	
 1)	- "Kaffee"- oder "Mokka"-Taster betätigen.	
 2)	- Einstellung überprüfen.	
	- Programmiermodus beenden (Spültaster und Multibrühtaster betätigen)	

bei Tee: 1)  oder 2)  betätigen

## Aktivierung/Deaktivierung des Sensors für Kannenausgabe

Taster		Anzeige
	- Linke Tür öffnen.	
 Spültaster	 - "Spültaster" und "Multibrüh"-Taster gleichzeitig betätigen.	
	2x - "Multibrüh"-Taster 2x betätigen.	
	- "Getränkstärke"-Taster betätigen.	
	1x - "Multibrüh"-Taster 1x betätigen.	
	1) - "Kaffee"- oder "Mokka"-Taster betätigen, die Anzeige wechselt zum eingestellten Wert dieses Menüs.	
	2) Werkseinstellung: AC Einstellbereich: AC = Sensor aktiviert PA = Sensor deaktiviert	
	3) - Umschalten der Einstellung:	
	4) "Kaffee"- oder "Mokka"-Taster betätigen	

bei Tee: 1)  oder 2)  betätigen  
3)  oder 4)  betätigen

## Aktivierung/Deaktivierung des Sensors für Kannenausgabe

### Taster

### Anzeige



**Ist der Sensor deaktiviert, werden Getränke und Heißwasser auch ausgegeben, wenn sich kein Gefäß im Gerät befindet. Die Tassentrage nicht ohne Gefäß einschwenken und einen Ausgabetaster betätigen. Es besteht erhöhte Verbrühungsgefahr.**

Überprüfung der Einstellung:



- "Multibrüh"-Taster betätigen



- "Heißwasser"-Taster betätigen



1)

- "Kaffee"- oder "Mokka"-Taster betätigen. Einstellung überprüfen.

















2)







- Programmiermodus beenden (Spültaster und Multibrühtaster betätigen)





bei Tee: 1)  oder 2)  betätigen

## Einstellung der Startanzahl für Multibrüh













Taster	-	Anzeige
 Spültaster	- Linke Tür öffnen.	
 2x	- "Spültaster" und "Multibrüh"-Taster gleichzeitig betätigen.	
 2x	- "Multibrüh"-Taster 2x betätigen.	
	- "Getränkstärke"-Taster betätigen.	
 2x	- Den "Multibrüh"-Taster 2x betätigen.	
 1)	- "Kaffee"- oder "Mokka"-Taster betätigen, die Anzeige wechselt zum eingestellten Wert dieses Menüs.	
 2)	Einstellbereich: 0 - 9, Werkseinstellung: 5	
 3)	- Änderung des Wertes:	
 4)	Erhöhung: "Kaffee"-Taster betätigen Verringerung: "Mokka"-Taster betätigen	

### Überprüfung der Einstellung:

	- "Heißwasser"-Taster betätigen	
	- "Multibrüh"-Taster betätigen	
 1)	- "Kaffee"- oder "Mokka"-Taster betätigen. Einstellung überprüfen.	
 2)	- Programmiermodus beenden (Spültaster und Multibrühtaster betätigen)	





- bei Tee: 1)  oder 2)  betätigen  
 3)  Erhöhung des Wertes  
 4)  Verringerung des Wertes

## Ausgabe bei Untertemperatur ermöglichen/sperren

Taster	-	Anzeige
	- Linke Tür öffnen.	
	- "Spültaster" und "Multibrüh"-Taster gleichzeitig betätigen.	
	3x - "Multibrüh"-Taster 3x betätigen.	
	- "Getränkstärke"-Taster betätigen.	
	1) - "Kaffee"- oder "Mokka"-Taster betätigen, die Anzeige wechselt zum eingestellten Wert dieses Menüs.	
	2) Werkseinstellung: SP Einstellbereich: SP = Ausgabe gesperrt ru = Ausgabe möglich	
	3) - Umschalten der Einstellung:	
	4) "Kaffee"- oder "Mokka"-Taster betätigen	



Wurde die Ausgabe bei Untertemperatur ermöglicht, besteht die Möglichkeit, daß kalte Getränke ausgegeben werden. In diesem Fall sind bezgl. der Temperaturen länderspezifische Vorschriften zu beachten.

bei Tee: 1)  oder 2)  betätigen  
3)  oder 4)  betätigen

## Ausgabe bei Untertemperatur ermöglichen/sperren

**Taster****Anzeige**

Überprüfung der Einstellung:



- "Multibrüh"-Taster betätigen



- "Heißwasser"-Taster betätigen

















- 1) - "Kaffee"- oder "Mokka"-Taster betätigen.  
Einstellung überprüfen.



- 2) - Programmiermodus beenden  
(Spültaster und Multibrühtaster betätigen)





bei Tee: 1)  oder 2)  betätigen

## Ausgabemodus für Heißwasser

Taster	-	Linke Tür öffnen.	Anzeige
 Spültaster		"Spültaster" und "Multibrüh"-Taster gleichzeitig betätigen.	
	3x	"Multibrüh"-Taster 3x betätigen.	
		"Getränkstärke"-Taster betätigen.	
	1x	"Multibrüh"-Taster 1x betätigen.	
	1)	"Kaffee"- oder "Mokka"-Taster betätigen, die Anzeige wechselt zum eingestellten Wert dieses Menüs. Werkseinstellung: Co Einstellbereich: Co = kontinuierliche Ausgabe Po = portionierte Ausgabe	
	2)		
	3)	Umschalten der Einstellung: "Kaffee"- oder "Mokka"-Taster betätigen	
	4)		



**Bei der Einstellung auf die Ausgabe von 1 Portion besteht erhöhte Verbrühungsgefahr. Es wird nach Betätigung des "Heißwasser"-Tasters solange heißes Wasser ausgegeben, bis die programmierte Menge erreicht worden ist.**

bei Tee: 1)  oder 2)  betätigen  
3)  oder 4)  betätigen

## Ausgabemodus für Heißwasser

### Taster

### Anzeige

Überprüfung der Einstellung:



- "Multibrüh"-Taster betätigen.



- "Heißwasser"-Taster betätigen.



1) - "Kaffee"- oder "Mokka"-Taster betätigen.  
Einstellung überprüfen.















2) - Programmiermodus beenden  
(Spültaster und Multibrühtaster betätigen)

bei Tee: 1)  oder 2)  betätigen







## Einstellung der Portionsgröße für Kaffee oder Tee







Eine Veränderung der Portionsgröße verändert auch die Getränkestärke.

Taster		Anzeige
	- Linke Tür öffnen.	
<b>Spültaster</b>	 - "Spültaster" und "Multibrüh"-Taster gleichzeitig betätigen.	
	3x - "Multibrüh"-Taster 3x betätigen.	
	- "Getränkestärke"-Taster betätigen.	
	2x - "Multibrüh"-Taster 2x betätigen.	
	1) - "Kaffee"- oder "Mokka"-Taster betätigen, die Anzeige wechselt zum eingestellten Wert dieses Menüs.	
	2) Einstellbereich 10 - 90, Werkseinstellung: 47 / 60	
	3) - Änderung des Wertes:	
	4) Erhöhung: "Kaffee"-Taster betätigen Verringerung: "Mokka"-Taster betätigen	

Überprüfung der Einstellung:













	- "Multibrüh"-Taster betätigen.	 5)
	- "Heißwasser"-Taster betätigen.	
	1) - "Kaffee"- oder "Mokka"-Taster betätigen. Einstellung überprüfen.	
	2) - Programmiermodus beenden (Spültaster und Multibrühtaster betätigen)	

- bei Tee: 1)  oder 2)  betätigen  
 3)  Erhöhung des Wertes  
 4)  Verringerung des Wertes  
 5) nicht bei Teegeräten







## Einstellung der Portionsgröße für Mokka \*



Eine Veränderung der Portionsgröße verändert auch die Getränkestärke.

Taster		Anzeige
	- Linke Tür öffnen.	
<b>Spültaster</b>	 - "Spültaster" und "Multibrüh"-Taster gleichzeitig betätigen.	
	3x - "Multibrüh"-Taster 3x betätigen.	
	- "Getränkestärke"-Taster betätigen.	
	3x - "Multibrüh"-Taster 3x betätigen.	
	- "Kaffee"- oder "Mokka"-Taster betätigen, die Anzeige wechselt zum eingestellten Wert dieses Menüs. Einstellbereich 10 - 90, Werkseinstellung: 32	
		
	- Änderung des Wertes: Erhöhung: "Kaffee"-Taster betätigen Verringerung: "Mokka"-Taster betätigen	
		

### Überprüfung der Einstellung:

	- "Multibrüh"-Taster betätigen.	
	- "Heißwasser"-Taster betätigen.	
	- "Kaffee"- oder "Mokka"-Taster betätigen. Einstellung überprüfen.	
		
	- Programmiermodus beenden (Spültaster und Multibrühtaster betätigen)	

\* bei Geräten für Teeausgabe nicht möglich.

## Einstellung der Portionsgröße für Heißwasser

(Der Ausgabemodus für Heißwasser muß auf portioniert gestellt worden sein.)



**Taster** - Linke Tür öffnen. **Anzeige**



  - "Spültaster" und "Multibrüh"-Taster gleichzeitig betätigen. **86**

 3x - "Multibrüh"-Taster 3x betätigen. **5L**

 - "Getränkstärke"-Taster betätigen. **75**

 4x - "Multibrüh"-Taster 4x betätigen. **LE**

 1) - "Kaffee"- oder "Mokka"-Taster betätigen, die Anzeige wechselt zum eingestellten Wert dieses Menüs.  
 2) Einstellbereich 10 - 90, Werkseinstellung: 40 **40**

 3) - Änderung des Wertes:  
 4) Erhöhung: "Kaffee"-Taster betätigen  
 Verringerung: "Mokka"-Taster betätigen

### Überprüfung der Einstellung:

 - "Multibrüh"-Taster betätigen. **76**

 - "Heißwasser"-Taster betätigen. **LE**

 1) - "Kaffee"- oder "Mokka"-Taster betätigen. **40**

 2) Einstellung überprüfen.

- Programmiermodus beenden  
 (Spültaster und Multibrühtaster betätigen)

bei Tee: 1)  oder 2)  betätigen



3)  Erhöhung des Wertes

4)  Verringerung des Wertes



## Einstellung der Wassermenge für den Spülvorgang



**Taster** - Linke Tür öffnen. **Anzeige**



  - "Spültaster" und "Multibrüh"-Taster gleichzeitig betätigen. 

 3x - "Multibrüh"-Taster 3x betätigen. 



 - "Getränkstärke"-Taster betätigen. 



 5x - "Multibrüh"-Taster 5x betätigen. 

 1) - "Kaffee"- oder "Mokka"-Taster betätigen, die Anzeige wechselt zum eingestellten Wert dieses Menüs.  
 2) Einstellbereich 10 - 90, Werkseinstellung: 47 

 3) - Änderung des Wertes:  
 4) Erhöhung: "Kaffee"-Taster betätigen  
 Verringerung: "Mokka"-Taster betätigen





### Überprüfung der Einstellung:

 - "Heißwasser"-Taster betätigen. 













 - "Multibrüh"-Taster betätigen. 

 1) - "Kaffee"- oder "Mokka"-Taster betätigen. Einstellung überprüfen. 







 2) - Programmiermodus beenden (Spültaster und Multibrühtaster betätigen)





bei Tee: 1)  oder 2)  betätigen  
 3)  Erhöhung des Wertes  
 4)  Verringerung des Wertes

## Preiseinstellung für Kaffee oder Tee (Nur möglich bei angeschlossenem Bezahlungssystem)

Taster	-	Anzeige
	-	
	-	
	-	"Spültaster" und "Multibrüh"-Taster gleichzeitig betätigen.
		
	4x	-
		"Multibrüh"-Taster 4x betätigen.
		
		-
		"Getränkstärke"-Taster betätigen.
		
	1)	-
	2)	-
		"Kaffee"- oder "Mokka"-Taster betätigen, die Anzeige wechselt zum eingestellten Wert dieses Menüs. Einstellbereich 1, 2, Werkseinstellung: 2
		
	3)	-
	4)	-
		Änderung des Wertes: Erhöhung: "Kaffee"-Taster betätigen Verringerung: "Mokka"-Taster betätigen

### Überprüfung der Einstellung:

	-	"Multibrüh"-Taster betätigen.	
	-	"Heißwasser"-Taster betätigen.	
	1)	-	
	2)	-	
		"Kaffee"- oder "Mokka"-Taster betätigen. Einstellung überprüfen.	
		- Programmiermodus beenden (Spültaster und Multibrühtaster betätigen)	

- bei Tee: 1)  oder 2)  betätigen  
 3)  Erhöhung des Wertes  
 4)  Verringerung des Wertes

## Preiseinstellung für Mokka \*



(Nur möglich bei angeschlossenem Bezahlungssystem)



**Taster** - Linke Tür öffnen. **Anzeige**



  - "Spültaster" und "Multibrüh"-Taster gleichzeitig betätigen. 

 4x - "Multibrüh"-Taster 4x betätigen. 

 - "Getränkstärke"-Taster betätigen. 



 1x - "Multibrüh"-Taster 1x betätigen. 

 - "Kaffee"- oder "Mokka"-Taster betätigen, die Anzeige wechselt zum eingestellten Wert dieses Menüs.  
 Einstellbereich 1, 2, Werkseinstellung: 2 

 - Änderung des Wertes:  
 Erhöhung: "Kaffee"-Taster betätigen  
 Verringerung: "Mokka"-Taster betätigen

### Überprüfung der Einstellung:

 - "Multibrüh"-Taster betätigen. 

 - "Heißwasser"-Taster betätigen. 

 - Den "Kaffee"- oder "Mokka"-Taster betätigen. Einstellung überprüfen. 



 - Programmiermodus beenden (Spültaster und Multibrühtaster betätigen)

\* Bei Geräten für Teeausgabe nicht möglich.



## Preiseinstellung für portionierte Heißwasserausgabe (Nur möglich bei angeschlossenem Bezahlungssystem)



**Taster** - Linke Tür öffnen. **Anzeige**



  - "Spültaster" und "Multibrüh"-Taster gleichzeitig betätigen. 

 4x - "Multibrüh"-Taster 4x betätigen. 

 - "Getränkstärke"-Taster betätigen. 



 2x - "Multibrüh"-Taster 2x betätigen. 



 1) - "Kaffee"- oder "Mokka"-Taster betätigen, die Anzeige wechselt zum eingestellten Wert dieses Menüs.  
 2) Einstellbereich 1, 2, Werkseinstellung: 1 

 3) - Änderung des Wertes:  
 4) Erhöhung: "Kaffee"-Taster betätigen  
 Verringerung: "Mokka"-Taster betätigen





### Überprüfung der Einstellung:

 - "Heißwasser"-Taster betätigen. 

 - "Multibrüh"-Taster betätigen. 

 1) - "Kaffee"- oder "Mokka"-Taster betätigen.   
 2) Einstellung überprüfen.

- Programmiermodus beenden  
 (Spültaster und Multibrühtaster betätigen)



bei Tee: 1)  oder 2)  betätigen  
 3)  Erhöhung des Wertes  
 4)  Verringerung des Wertes



## Zurücksetzen auf die Werkseinstellung

**Taste** - Linke Tür öffnen. **Anzeige**





**Spültaster**  - "Spültaster" und "Multibrüh"-Taster gleichzeitig betätigen. 

- Das Untermenü auswählen, der auf die Werkseinstellung zurückgesetzt werden soll.  
(siehe Kap. Werte auswählen und anzeigen).  
Die Bezeichnung für dieses Menü wird angezeigt.

 oder  1) "Kaffee"- oder "Mokka"-Taster betätigen, die Anzeige wechselt zum eingestellten Wert dieses Menüs.

 +  2) "Kaffee-" und "Mokka-Taster" gleichzeitig betätigen. Das ausgewählte Untermenü wird auf die Werkseinstellung zurückgesetzt.

- Einstellung überprüfen.
- Programmiermodus beenden oder neues Menü zur Einstellung auswählen.

bei Tee: 1)  oder  betätigen  
2)  und  betätigen

## Erklärung der Display-Anzeigen

**AC** Cup/Pot sensor  
activated

**AL** Hot Water  
Mode

**AC** Default number  
of Cups

**BI** Coffee or Tea  
Brew Time

**111** Coffee or Tea  
Mild

**PA** Cup/Pot Sensor  
deactivated

**BI1** Mocha  
Brew Time \*

**112** Coffee or Tea  
Normal

**PD** Powder  
Dosing

**BE** Brewing  
Time

**113** Coffee or Tea  
Strong

**PI** Price Setting  
Coffee or Tea

**CA** Cup/Pot sensor  
general

**111** Mocha:  
Mild \*

**PI1** Price Setting  
Mocha \*

**CL** Rinsing step by  
step

**112** Mocha:  
Normal \*

**PL** Price Setting  
Water

**CP** Cup/Pot sensor  
pot brew

**113** Mocha:  
Strong \*

**PS** Stop Tempera-  
ture Low

**CS** Cup/Pot  
Settings

**1E** Time:  
Coffee or Tea

**RE** Time:  
Rinse

**CY** Rinsing without  
stop

**11E** Time:  
Mocha \*

**RU** Delivery en-  
abled with low  
temperature

**CE** Coin  
terminal

**LO** Low  
temperature

**SL** Setting of  
Liquids

**DF** Dosing  
Factor

**LE** Time:  
Water

**SP** Delivery  
disabled with  
low temperature

\* Bei Teegeräten nicht möglich

## Beseitigung von Störungen

Im Falle einer Störung im Gerätebetrieb prüfen Sie bitte die in der untenstehenden Liste aufgeführten Punkte. Sollte der Fehler nach Ausführung der unter "Beseitigung" aufgeführten Anweisungen nicht behoben sein oder wieder auftreten, benachrichtigen Sie bitte Ihren Fachhändler oder eine der Wittenborg Vertretungen (letzte Seite dieses Handbuches).



**Im Fehlerfall: Gerät ausschalten, Fehler beseitigen und Gerät wieder einschalten.**

BESCHREIBUNG	MÖGLICHE URSACHE	BESEITIGUNG
Keine Funktion u. keine Anzeige	<ul style="list-style-type: none"> <li>- Gerätetür offen</li> <li>- Spannungsversorgung unterbrochen.</li> </ul>	<ul style="list-style-type: none"> <li>- Tür schließen.</li> <li>- Netzkabel und Sicherungen prüfen.</li> </ul>
Anzeige "LO"	<ul style="list-style-type: none"> <li>- zu niedrige Wassertemperatur im Kessel.</li> </ul>	<ul style="list-style-type: none"> <li>- Warten, bis das Wasser aufgeheizt ist. Die Anzeige erlischt automatisch, wenn der Kessel aufgeheizt ist.</li> </ul>
Keine Getränkeausgabe	<ul style="list-style-type: none"> <li>- Tasse bzw. Kanne nicht im Ausgaberaum.</li> </ul>	<ul style="list-style-type: none"> <li>- Tasse bzw. Kanne in den Ausgaberaum stellen.</li> </ul>
Alle 3 LED's blinken für 5 Sek.	<ul style="list-style-type: none"> <li>- Bei geöffneter Tür wurde eine Getränkeausgabe ausgelöst.</li> </ul>	<ul style="list-style-type: none"> <li>- Tür schließen.</li> </ul>

BESCHREIBUNG	MÖGLICHE URSACHE	BESEITIGUNG
Anzeige "E0" Blinkende Anzeige bei Getränkeausgabe	<ul style="list-style-type: none"> <li>- Dosierung ohne Wasser</li> <li>- Zeit der Pulverdosierung länger als Zeit der Wasserdosierung</li> </ul>	<ul style="list-style-type: none"> <li>- Entweder die Getränkestärke reduzieren oder die Wassermenge erhöhen. (Einstellung im Programmiermodus)</li> <li>- Läßt sich der Fehler so nicht beseitigen, den Service benachrichtigen.</li> </ul>
Anzeige "E1"	<ul style="list-style-type: none"> <li>- Wasserhahn geschlossen oder nicht weit genug geöffnet</li> <li>- Wasserschlauch nicht angeschlossen</li> <li>- Leck im Gerät (am Wasserzulauf oder an den Ventilen)</li> </ul>	<ul style="list-style-type: none"> <li>- Gerät ausschalten, Wasseranschluß und -schlauch prüfen, Wasserhahn öffnen, wieder einschalten.</li> <li>- Service benachrichtigen</li> </ul>
Anzeige "E2"	<ul style="list-style-type: none"> <li>- Wassertemperatur im Kessel nicht in vorgegebener Zeit erreicht.</li> <li>- Heizung defekt</li> </ul>	<ul style="list-style-type: none"> <li>- Gerät ausschalten, kurze Zeit warten, wieder einschalten. (Tür während der Wartezeit geschlossen halten!)</li> <li>- Service benachrichtigen</li> </ul>
Anzeige "E3"	<ul style="list-style-type: none"> <li>- Brühzylinder oder Siebplatte nicht oder nicht richtig montiert</li> </ul>	<ul style="list-style-type: none"> <li>- Gerät ausschalten, Brühzylinder oder Siebplatte korrekt einsetzen.</li> <li>- Ggf. Service benachrichtigen</li> </ul>

BESCHREIBUNG	MÖGLICHE URSACHE	BESEITIGUNG
Anzeige "E4"	- Taste während des Spülvorgangs zu früh losgelassen	- Spültaster und Sicherheitsschalter nochmals betätigen, um den Spülvorgang zu beenden
Anzeige "E5"	- Siebplatte verkalkt - Brühereinheit defekt  - Kaffeesatzbehälter bei Verwendung von Filterpapier überfüllt	- Siebplatte entkalken - Service benachrichtigen - Kaffeesatzbehälter leeren
Anzeige "E6" "Tropfschale voll"	- Tropfschalensensor verschmutzt	- Tropfschalensensor reinigen
Anzeige "E7"	- Fehler im Programmspeicher	- Service benachrichtigen
Anzeige "E8"	- Fehler im Datenspeicher	- Service benachrichtigen
Anzeige "E9"	- Taste zu lange betätigt oder verklemmt	- Gerät ausschalten und Taste mehrmals kurz betätigen

## Vertretungen

Ist ein Fehler an Ihrem Gerät aufgetreten, der sich auch mit Hilfe der Hinweise unter "Beseitigung von Störungen" nicht beseitigen läßt, oder benötigen Sie Ersatzteile, benachrichtigen Sie bitte den Technischen Kundendienst Ihres Fachhändlers.

Steht in Ihrer Nähe kein Kundendienst zur Verfügung, wenden Sie sich bitte an Wittenborg A/S Dänemark.

Ersatzteile und Zubehör sind speziell für **Wittenborg FB55** Maschinen konzipiert. Wir machen ausdrücklich darauf aufmerksam, daß nicht von uns gelieferte Originalteile, auch nicht von uns geprüft und freigegeben sind. Der Einbau und/oder die Verwendung solcher Produkte kann u. U. konstruktiv vorgegebene Eigenschaften der Maschine negativ verändern und dadurch die Betriebssicherheit beeinträchtigen.

Für Schäden, die durch die Verwendung von Nicht-Originalteilen und Zubehör entstehen, ist jede Haftung des Herstellers ausgeschlossen.

Wittenborg A/S  
Seebladsgade 1-3  
DK-5000 Odense C

Wittenborg Automaten GmbH  
Brüsseler Straße 1  
D-30539 Hannover  
Tel. [0511] 8788-0

Selecta Avag AG  
Dünnernstraße 24  
CH-4702 Oensingen  
Tel. 62 76 30 90

Douwe Egberts Coffee Systems  
Vleutensevaart 35  
NL-3500 AB Utrecht  
Tel. 0302978012

Selecta AB  
Årstaångsvägen 13  
S-11760 Stockholm  
Tel. 819 04 45

Wittenborg International  
France S.A.R.L.  
21, Rue Curie  
Z.I. Nord  
F-68000 Colmar  
Tel. 389 24 67 00

Wittenborg UK Limited  
P.O. Box 25,  
Dudley Street  
GB-WV 14 OLF Bilston  
Tel. 01902 355007

SOCHE PTY. LIMITED  
5-7 Keith Campbell Court  
Scoresby Vic. 3179  
Australia  
Tel. 3763 1455

ISS Catering A/S  
Ulven vein 92B  
Postboks 293 Økern  
N-0511 Oslo  
Tel. 22885208